

Беспроводная точка доступа

WEP-30L, WEP-30L-Z

Руководство по эксплуатации

Версия ПО 2.11.1

IP-адрес: 192.168.1.10

Username: admin

Password: password

Содержание

1	Введение	6
1.1	Аннотация.....	6
1.2	Условные обозначения	6
2	Описание изделия	7
2.1	Назначение	7
2.2	Характеристики устройства.....	7
2.3	Технические параметры устройства.....	9
2.4	Диаграммы направленности	11
2.5	Конструктивное исполнение.....	12
2.5.1	Основная панель устройства	12
2.5.2	Верхняя панель устройства.....	13
2.6	Световая индикация	14
2.7	Сброс к заводским настройкам	14
2.8	Комплект поставки	14
3	Правила и рекомендации по установке устройства	15
3.1	Инструкции по технике безопасности	15
3.2	Рекомендации по установке	15
3.3	Расчет необходимого числа точек доступа	16
3.4	Выбор каналов соседствующих точек	16
4	Установка устройства	18
4.1	Установка устройства на стену.....	18
4.2	Установка устройства на фальшпотолок	19
4.3	Порядок снятия устройства с кронштейна.....	19
5	Управление устройством через web-интерфейс	20
5.1	Начало работы.....	20
5.2	Применение конфигурации и отмена изменений	21
5.3	Основные элементы web-интерфейса	22
5.4	Меню «Мониторинг»	23
5.4.1	Подменю «Wi-Fi клиенты»	23
5.4.2	Подменю «Беспроводной канал»	25
5.4.3	Подменю «WDS»	26
5.4.4	Подменю «Статистика по трафику»	28
5.4.5	Подменю «Сканирование эфира».....	30
5.4.6	Подменю «Журнал событий»	31
5.4.7	Подменю «Сетевая информация»	32
5.4.8	Подменю «Информация о радиointерфейсах».....	34

5.4.9	Подменю «Информация об устройстве».....	35
5.5	Меню «Radio».....	36
5.5.1	Подменю «Radio 2.4 ГГц».....	36
5.5.2	Подменю «Radio 5 ГГц».....	41
5.5.3	Подменю «Дополнительно».....	46
5.6	Меню «VAP».....	47
5.6.1	Подменю «Суммарно»	47
5.6.2	Подменю «VAP»	48
5.7	Меню «WDS».....	54
5.7.1	Подменю «WDS»	54
5.8	Меню «STA».....	55
5.8.1	Подменю «Клиент»	55
5.9	Меню «Z-Wave».....	56
5.9.1	Подменю «Z-Wave»	56
5.10	Меню «Сетевые настройки».....	57
5.10.1	Подменю «Системная конфигурация».....	57
5.10.2	Подменю «Доступ».....	58
5.11	Меню «Внешние сервисы».....	59
5.11.1	Подменю «Портальная авторизация».....	59
5.11.2	Подменю «AirTune».....	60
5.12	Меню «Система»	61
5.12.1	Подменю «Обновление ПО устройства».....	61
5.12.2	Подменю «Конфигурация».....	62
5.12.3	Подменю «Перезагрузка».....	62
5.12.4	Подменю «Аутентификация»	63
5.12.5	Подменю «Журнал»	64
5.12.6	Подменю «Дата и время».....	65
5.12.7	Подменю «Отладочная информация»	67
6	Управление устройством с помощью командной строки.....	68
6.1	Подключение к устройству.....	68
6.2	Настройка сетевых параметров	69
6.2.1	Настройка сетевых параметров с помощью утилиты set-management-vlan-mode.....	70
6.2.2	Настройка удалённого управления	71
6.2.3	Настройка сетевых параметров IPv6	73
6.3	Настройка виртуальных точек доступа Wi-Fi (VAP)	75
6.3.1	Настройка VAP без шифрования	76
6.3.2	Настройка VAP с шифрованием OWE	77

6.3.3	Настройка VAP с шифрованием OWE и OWE Transition Mode	78
6.3.4	Настройка VAP с режимом безопасности WPA-Personal	79
6.3.5	Настройка VAP с Enterprise-авторизацией	80
6.3.6	Настройка VAP с порталной авторизацией.....	81
6.3.7	Настройка VAP с внешней порталной авторизацией	82
6.3.8	Настройка дополнительного RADIUS-сервера на VAP.....	85
6.3.9	Настройка повторных запросов на RADIUS-сервер	86
6.3.10	Дополнительные настройки VAP	86
6.4	Настройка WDS	96
6.5	Настройка Mesh	97
6.6	Настройка AirTune.....	98
6.7	Настройки Radio	99
6.7.1	Дополнительные настройки Radio	100
6.8	Настройка DHCP опции 82.....	103
6.9	Настройка репликации DHCP	104
6.10	Настройка репликации ARP	104
6.11	Настройка режима клиента (STA).....	105
6.12	Настройка Z-Wave	106
6.13	Системные настройки	107
6.13.1	Обновление ПО устройства	107
6.13.2	Управление конфигурацией устройства.....	107
6.13.3	Перезагрузка устройства.....	108
6.13.4	Настройка режима аутентификации	108
6.13.5	Настройка даты и времени.....	110
6.13.6	Дополнительные настройки системы.....	110
6.14	Настройка параметров порталной авторизации.....	111
6.14.1	Управление порталным сертификатом	114
6.15	Настройка сервиса APB.....	114
6.16	Настройка DAS-сервера.....	115
6.17	Настройка нескольких адресов контроллеров	115
6.18	Управление вещанием ТД при пропадании связи с контроллером	115
6.19	Управление индикацией.....	116
6.20	Настройка менеджера пассивного сканирования радиоокружения	116
6.21	Настройка режима Radar	117
6.21.1	Настройка радара с отправкой данных по протоколу HTTP	117
6.21.2	Настройка радара с отправкой данных по протоколу MQTT.....	118
6.22	Мониторинг	119

6.22.1	Wi-Fi клиенты.....	119
6.22.2	Беспроводной канал.....	121
6.22.3	WDS.....	121
6.22.4	Mesh.....	128
6.22.5	Информация об устройстве	129
6.22.6	Информация о сертификатах	130
6.22.7	Сетевая информация.....	132
6.22.8	Беспроводные интерфейсы.....	134
6.22.9	VAP.....	135
6.22.10	Журнал событий.....	135
6.22.11	Сканирование эфира	136
6.22.12	Спектроанализатор.....	137
6.23	Получение отладочной информации	138
7	Вспомогательные утилиты	139
7.1	Утилита traceroute.....	139
7.2	Утилита tcpdump	139
7.2.1	Захват трафика с активного интерфейса	139
7.2.2	Сниффер эфира.....	139
7.2.3	Настройка удаленной записи дампа трафика.....	140
7.2.4	Выгрузка файла дампа трафика с точки доступа на сервер.....	141
7.3	Утилита iperf.....	141
8	Список изменений.....	142

1 Введение

1.1 Аннотация

Современные тенденции развития связи диктуют операторам необходимость поиска наиболее оптимальных технологий, позволяющих удовлетворить стремительно возрастающие потребности абонентов, сохраняя при этом преемственность бизнес-процессов, гибкость развития и сокращение затрат на предоставление различных сервисов. Беспроводные технологии все больше набирают обороты, и к данному моменту они за короткое время прошли огромный путь от нестабильных низкоскоростных сетей связи малого радиуса до сетей ШПД, сопоставимых по скорости с проводными сетями и обладающих высокими критериями к качеству предоставления услуг.

Основное предназначение WEP-30L и WEP-30L-Z – установка внутри зданий в качестве точек доступа к различным ресурсам с созданием бесшовной беспроводной сети из нескольких идентичных точек доступа («Роуминг»), если территория покрытия достаточно велика.

В настоящем руководстве по эксплуатации изложены назначение, основные технические характеристики, конструктивное исполнение, правила безопасной эксплуатации устройства, а также рекомендации по его установке и настройке.

1.2 Условные обозначения

Примечания и предупреждения

✔ Примечания содержат важную информацию, советы или рекомендации по использованию и настройке устройства.

✘ Предупреждения информируют пользователя о ситуациях, которые могут нанести вред устройству или человеку, привести к некорректной работе устройства или потере данных.

2 Описание изделия

2.1 Назначение

Для возможности предоставления доступа пользователей к высокоскоростной и безопасной сети разработаны беспроводные точки доступа WEP-30L и WEP-30L-Z (далее – устройство, точка доступа или ТД). Основным назначением устройств является создание беспроводной сети передачи данных L2-уровня на стыке с проводной сетью. WEP-30L и WEP-30L-Z подключаются к проводной сети через 10/100/1000/2500M Ethernet-интерфейс и с помощью радиоинтерфейсов создают беспроводной высокоскоростной доступ для устройств, поддерживающих технологию Wi-Fi в диапазоне 2.4 и 5 ГГц.

Устройства содержат 2 радиоинтерфейса для организации двух физических беспроводных сетей.

WEP-30L-Z имеет встроенный IoT Hub, совместимый с Z-Wave устройствами производства Eltex, для взаимодействия с датчиками и устройствами экосистемы IoT и управления ими через платформу Eltex Smart Cloud (Eltex SC).

WEP-30L и WEP-30L-Z поддерживают современные требования к качеству сервисов и позволяет передавать наиболее важный трафик в более приоритетных очередях по сравнению с обычным. Приоритизация обеспечивается следующими технологиями QoS: CoS (специальные метки в поле VLAN-пакета) и ToS (метки в поле IP-пакета). Поддержка функционала шейпинга трафика на каждом VAP позволяет в полной мере управлять доступом, качеством сервисов и ограничениями как для всех абонентов, так и для каждого в частности.

Устройство ориентировано на установку в офисы (государственные учреждения, конференц-залы, лаборатории, гостиницы и др.). Возможность создания виртуальных точек доступа с различными типами шифрования позволяет устанавливать WEP-30L и WEP-30L-Z в организациях, где требуется разграничение прав доступа между обычными пользователями и выделенными группами пользователей.

2.2 Характеристики устройства

Интерфейсы:

- 1 порт 10/100/1000/2500BASE-T (RJ-45) с поддержкой PoE;
- Wi-Fi 2.4 ГГц IEEE 802.11b/g/n/ax;
- Wi-Fi 5 ГГц IEEE 802.11a/n/ac/ax;
- Интерфейс Z-Wave – радиоинтерфейс для управления экосистемой IoT (только для WEP-30L-Z).

Функции:

Возможности WLAN:

- поддержка стандартов IEEE 802.11a/b/g/n/ac/ax;
- поддержка стандартов роуминга IEEE 802.11r/k/v;
- агрегация данных, включая A-MPDU (Tx/Rx) и A-MSDU (Rx);
- приоритеты и планирование пакетов на основе WMM;
- изоляция абонентов в пределах одного VAP;
- динамический выбор частоты (DFS);
- поддержка скрытого SSID;
- 14 виртуальных точек доступа;
- обнаружение сторонних точек доступа;
- спектроанализатор;
- поддержка WDS;
- поддержка MESH;
- автовыбор канала;
- поддержка APSD;
- поддержка режима клиента (STA);
- BSS coloring.

Сетевые функции:

- автоматическое согласование скорости, дуплексного режима и переключения между режимами MDI и MDI-X;
- поддержка VLAN;
- поддержка C-VLAN;
- поддержка Management VLAN;
- DHCP-клиент;
- поддержка GRE;
- передача абонентского трафика вне туннелей;
- поддержка ACL;
- поддержка NTP;
- поддержка Syslog;
- поддержка IPv6;
- поддержка LLDP.

Функции QoS:

- ограничение пропускной способности;
- изменение параметров WMM (EDCA) для радиointерфейсов;
- поддержка приоритизации по 802.1p, DSCP.

Безопасность:

- централизованная авторизация через RADIUS-сервер (802.1X WPA/WPA2/WPA3 Enterprise);
- шифрование WPA/WPA2/WPA3/OWE;
- поддержка Captive Portal;
- авторизация через RADIUS-сервер при входе на устройство.

На рисунке 1 приведена схема применения оборудования WEP-30L/WEP-30L-Z.



Рисунок 1 — Функциональная схема использования WEP-30L/WEP-30L-Z

2.3 Технические параметры устройства

Таблица 1 – Основные технические параметры

Параметры интерфейса Ethernet	
Количество портов	1
Электрический разъем	RJ-45
Скорость передачи	10/100/1000/2500 Мбит/с, автоопределение
Поддержка стандартов	BASE-T
Параметры беспроводного интерфейса	
Стандарты	802.11a/b/g/n/ac/ax
Частотный диапазон	2400–2483.5 МГц; 5150–5350 МГц, 5470–5850 МГц
Модуляция	BPSK, QPSK, 16QAM, 64QAM, 256QAM, 1024QAM
Рабочие каналы	802.11b/g/n/ax: 1–13 (2401–2483 МГц) 802.11a/n/ac/ax: <ul style="list-style-type: none"> • 36–64 (5170–5330 МГц) • 100–144 (5490–5730 МГц) • 149–165 (5735–5835 МГц)
Скорость передачи данных	2.4 ГГц, 802.11ax: 574 Мбит/с 5 ГГц, 802.11ax: 1201 Мбит/с
Максимальное количество одновременных подключений	2.4 ГГц: 120 5 ГГц: 120
Максимальная мощность передатчика	2.4 ГГц: 20 дБм 5 ГГц: 20 дБм
Коэффициент усиления встроенных антенн	2.4 ГГц: ~3 дБи 5 ГГц: ~3 дБи
Чувствительность приемника	2.4 ГГц: до -95 дБм 5 ГГц: до -95 дБм
Безопасность	централизованная авторизация через RADIUS-сервер (802.1X WPA/WPA2/WPA3 Enterprise) шифрование данных WPA/WPA2/WPA3/OWE поддержка Captive Portal
Радиоинтерфейс с поддержкой OFDMA и MU-MIMO 2x2	
IoT Hub (только для WEP-30L-Z)	
Частота сигнала Z-Wave модуля	869 МГц

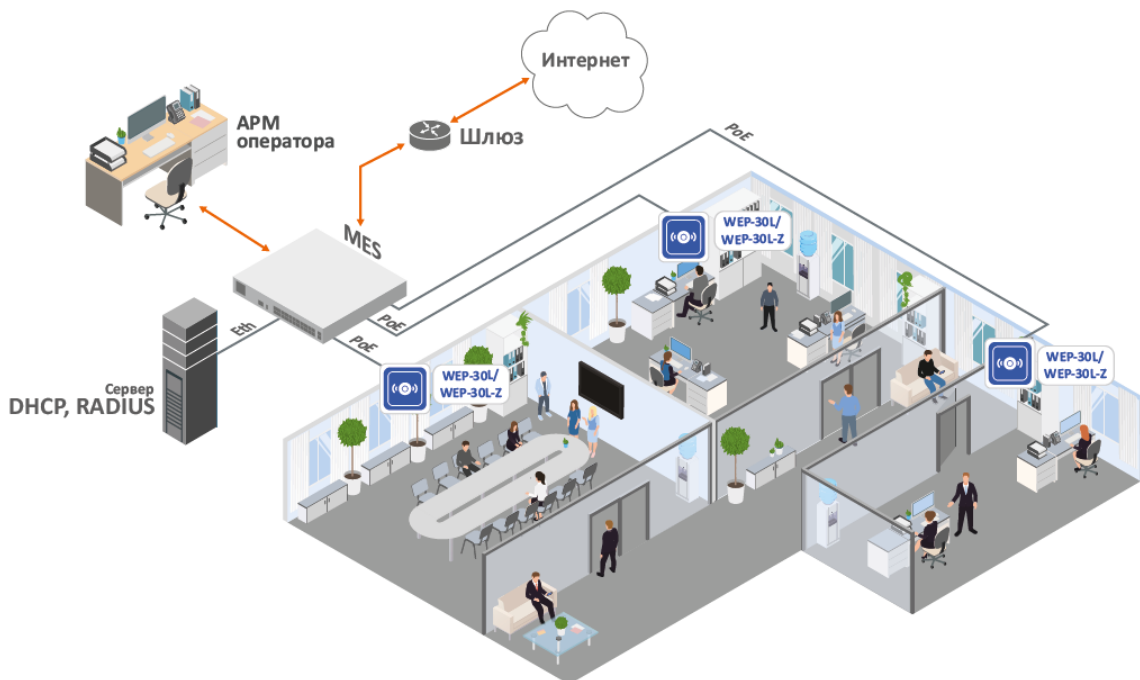
Управление	
Удаленное управление	web-интерфейс, Telnet, SSH, CLI, SNMP, NETCONF
Ограничение доступа	по паролю, аутентификация через RADIUS-сервер
Общие параметры	
Flash-память	128 МБ SPI-NAND Flash
RAM	256 МБ DDR3 RAM
Питание	PoE 48 В/56 В (IEEE 802.3af-2003)
Потребляемая мощность	не более 12,95 Вт
Рабочий диапазон температур	от +5 до +40 °С
Относительная влажность при температуре 25 °С	до 80 %
Габариты (диаметр × высота)	230 × 56 мм
Масса	0,5 кг
Срок службы	не менее 15 лет

2.4 Диаграммы направленности

На рисунках ниже представлены диаграммы направленности устройства.

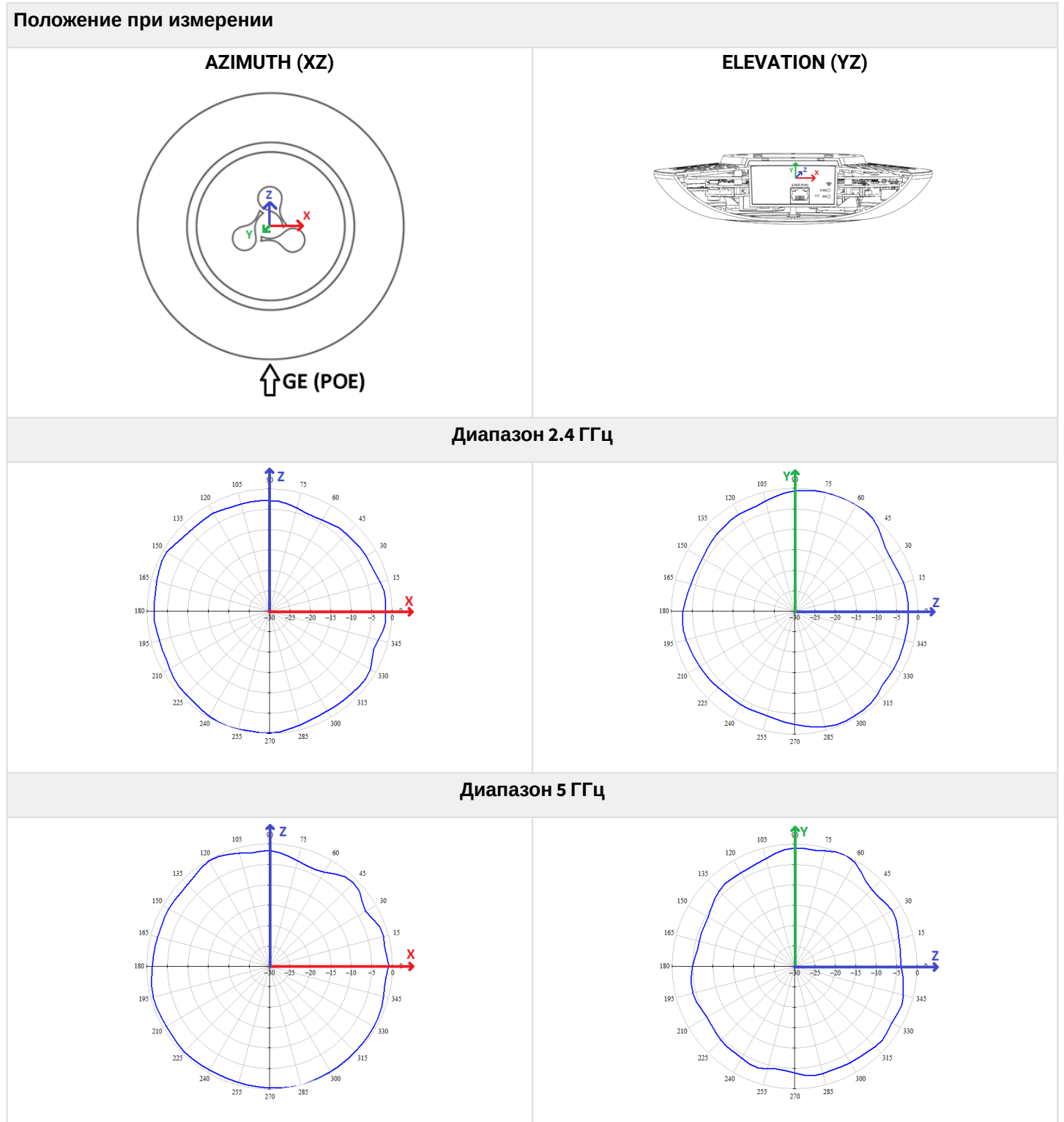

2.5 Конструктивное исполнение

Устройства WEP-30L и WEP-30L-Z выполнены в пластиковом корпусе.

2.5.1 Основная панель устройства

Внешний вид основной панели устройства приведен на рисунке 2.



Рисунок 2 – Внешний вид основной панели WEP-30L и WEP-30L-Z

На основной панели устройств WEP-30L и WEP-30L-Z расположены следующие световые индикаторы, разъемы и органы управления (таблица 2).

Таблица 2 – Описание индикаторов, портов и органов управления

Элемент панели		Описание
1	LAN	Световая индикация состояния порта 2.5GE (PoE)
2	2.5GE (PoE)	Порт 2.5GE для подключения Ethernet-кабеля и подачи питания PoE+
3	F	Кнопка сброса к заводским настройкам
4	Wi-Fi	Индикаторы активности соответствующих модулей Wi-Fi

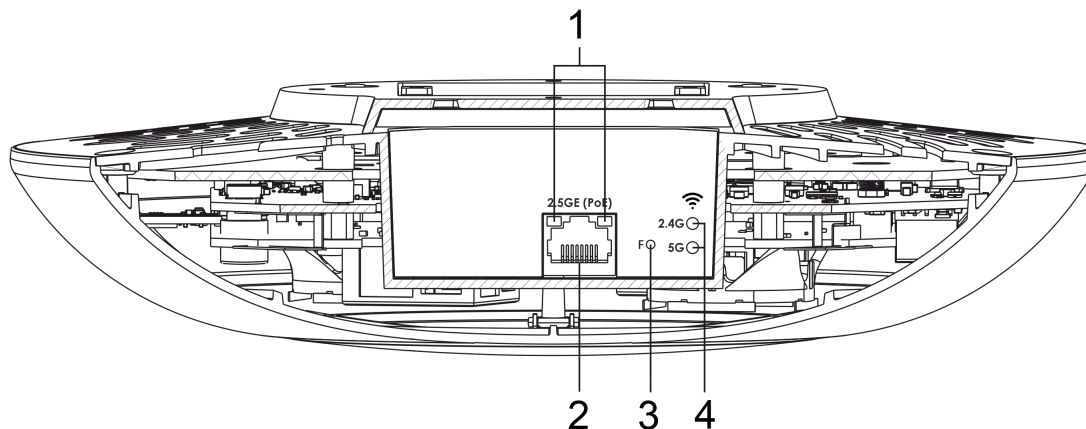
2.5.2 Верхняя панель устройства

Внешний вид верхней панели устройства приведен на рисунке 3.



Рисунок 3 – Внешний вид верхней панели WEP-30L и WEP-30L-Z

Таблица 3 – Описание индикаторов верхней панели

Элемент панели		Описание
1	Power	Индикатор статуса работы устройства

2.6 Световая индикация

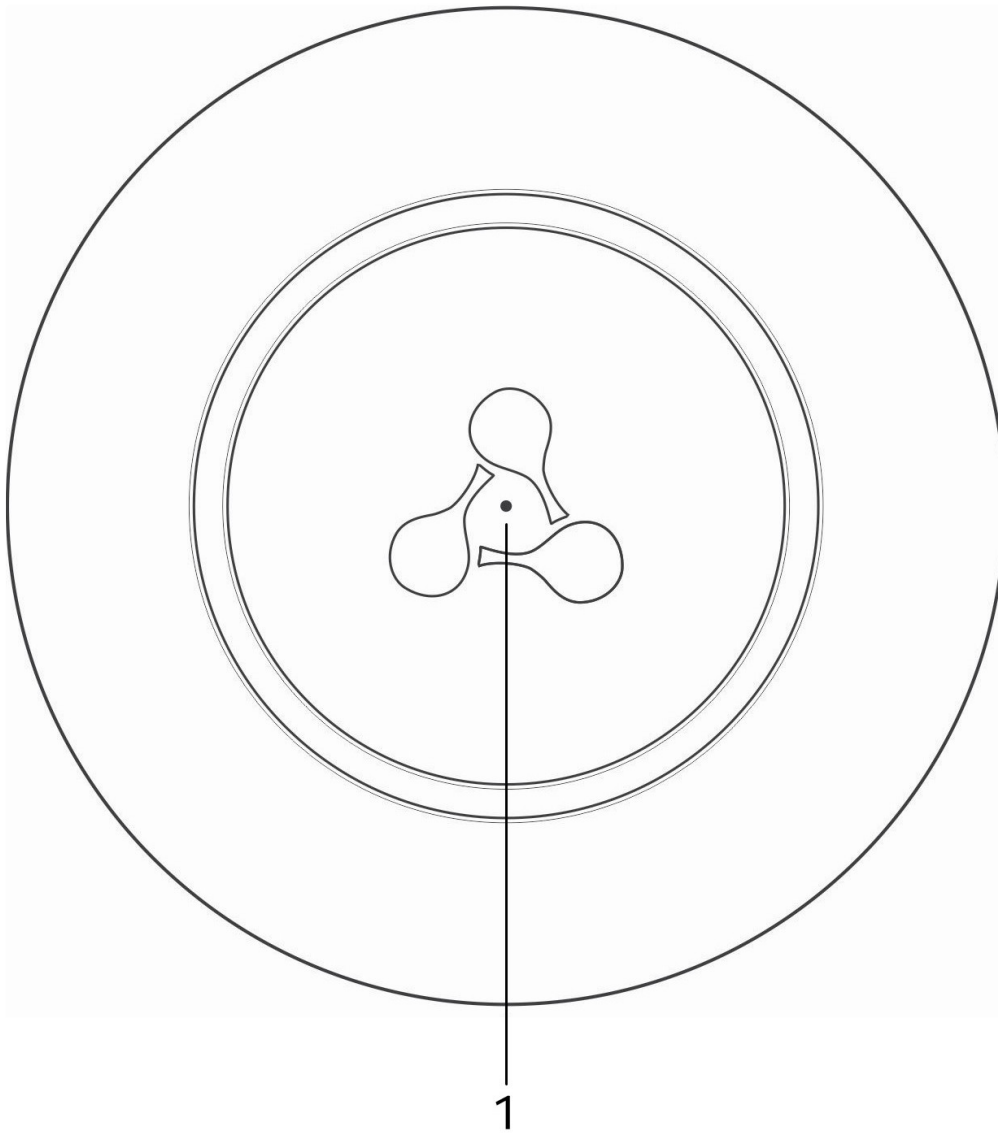
Текущее состояние устройства отображается при помощи индикаторов **Wi-Fi, LAN, Power**. Перечень состояний индикаторов приведен в таблице 4.

Таблица 4 – Световая индикация состояния устройства

Индикатор	Состояние индикатора	Состояние устройства
Wi-Fi	Зеленый, горит постоянно	Сеть Wi-Fi активна
	Зеленый, мигает	Процесс передачи данных по беспроводной сети
LAN	Горит зеленый светодиод (10, 100 Мбит/с), горит оранжевый светодиод (1000, 2500 Мбит/с)	Установлено соединение с подключенным сетевым устройством
	Зеленый, мигает	Процесс пакетной передачи данных по LAN-интерфейсу
Power	Зеленый, горит постоянно	Включено питание устройства, нормальная работа
	Оранжевый, горит постоянно	Устройство загружено, но не получен IP-адрес по DHCP
	Красный, горит постоянно	Загрузка устройства

2.7 Сброс к заводским настройкам

Для сброса к заводским настройкам необходимо в загруженном состоянии устройства нажать и удерживать кнопку «F» в течение 10–15 секунд, пока индикатор «Power» не начнет мигать. Произойдет автоматическая перезагрузка устройства. При заводских установках будет запущен DHCP-клиент. В случае, если адрес не будет получен по DHCP, то у устройства будет заводской IP-адрес – 192.168.1.10, маска подсети – 255.255.255.0, имя пользователя/пароль для доступа через web-интерфейс: *admin/password*.

2.8 Комплект поставки

В комплект поставки входят:

- оборудование радиодоступа WEP-30L/WEP-30L-Z;
- комплект крепежа;
- руководство по эксплуатации на CD-диске (опционально);
- сертификат соответствия;
- памятка о документации;
- паспорт.

3 Правила и рекомендации по установке устройства

В данном разделе описаны инструкции по технике безопасности, рекомендации по установке, процедура установки и порядок включения устройства.

3.1 Инструкции по технике безопасности

1. Не устанавливайте устройство рядом с источниками тепла и в помещениях с температурой ниже 5 °С или выше 40 °С.
2. Не используйте устройство в помещениях с высокой влажностью. Не подвергайте устройство воздействию дыма, пыли, воды, механических колебаний или ударов.
3. Не вскрывайте корпус устройства. Внутри устройства нет элементов, предназначенных для обслуживания пользователем.

✘ Во избежание перегрева компонентов устройства и нарушения его работы запрещается закрывать вентиляционные отверстия посторонними предметами и размещать предметы на поверхности оборудования.

3.2 Рекомендации по установке

1. Рекомендуемое устанавливаемое положение: горизонтальное, на потолке.
2. Перед установкой и включением устройства необходимо проверить его на наличие видимых механических повреждений. В случае обнаружения повреждений следует прекратить установку устройства, составить соответствующий акт и обратиться к поставщику.
3. Если устройство длительное время находилось при низкой температуре, перед началом работы следует выдержать его в течение двух часов при комнатной температуре. После длительного пребывания устройства в условиях повышенной влажности перед включением выдержать в нормальных условиях не менее 12 часов.
4. При размещении устройства для обеспечения зоны покрытия сети Wi-Fi с наилучшими характеристиками учитывайте следующие правила:
 - Устанавливайте устройство в центре беспроводной сети.
 - Минимизируйте число преград (стены, потолки, мебель и др.) между точкой доступа и другими беспроводными сетевыми устройствами.
 - Не устанавливайте устройство вблизи (порядка 2 м) электрических и радиоустройств.
 - Не рекомендуется использовать радиотелефоны и другое оборудование, работающее на частоте 2.4 ГГц или 5 ГГц, в радиусе действия беспроводной сети Wi-Fi.
 - Препятствия в виде стеклянных/металлических конструкций, кирпичных/бетонных стен, а также перегородки из бруса большого диаметра, емкости с водой и зеркала могут значительно уменьшить радиус действия Wi-Fi сети. Не рекомендуется размещение со внутренней стороны фальшпотолка, так как металлический каркас вызывает многолучевое распространение сигнала и его затухание при прохождении через решетку каркаса фальшпотолка. По этой же причине не рекомендуется установка за деревянным потолком и в углублениях.
5. При размещении нескольких точек радиус соты должен пересекаться с соседней сотой на уровне от -65 до -70 дБм. Допускается уменьшение уровня сигнала до -75 дБм на границах сот, если не предполагается использование VoIP, потокового видеовещания и другого чувствительного к потерям трафика в беспроводной сети.

3.3 Расчет необходимого числа точек доступа

При выборе количества необходимых точек доступа для покрытия помещения необходимо произвести оценку требуемой зоны охвата. Для более точной оценки необходимо произвести радиоисследование помещения. Приблизительный радиус охвата уверенного приема точек доступа WEP-30L и WEP-30L-Z при монтаже на потолке в типовых офисных помещениях: 2.4 ГГц – 40–50 м, 5 ГГц – 20–30 м. При полном отсутствии препятствий радиус охвата: 2.4 ГГц – до 100 м, 5 ГГц – до 60 м. В таблице 5 приведены приблизительные значения затухания.

Таблица 5 – Значения затухания

Материал	Изменение уровня сигнала, дБ	
	2.4 ГГц	5 ГГц
Оргстекло	-0,3	-0,9
Кирпич	-4,5	-14,6
Стекло	-0,5	-1,7
Гипсокартон	-0,5	-0,8
ДСП	-1,6	-1,9
Фанера	-1,9	-1,8
Штукатурка с металлической сеткой	-14,8	-13,2
Шлакоблок	-7	-11
Металлическая решетка (ячейка 13×6 мм, металл 2 мм)	-21	-13

3.4 Выбор каналов соседствующих точек

Во избежание межканальной интерференции между соседствующими точками доступа рекомендуется установить неперекрывающиеся каналы.



Рисунок 4 – Общая диаграмма перекрытия частотных каналов в 2.4 ГГц

4 Установка устройства

Устройство может быть установлено на плоской поверхности (стена, потолок) при соблюдении инструкций по технике безопасности и рекомендаций, приведенных выше.

В комплект поставки входит крепеж для установки устройства на плоскую поверхность.

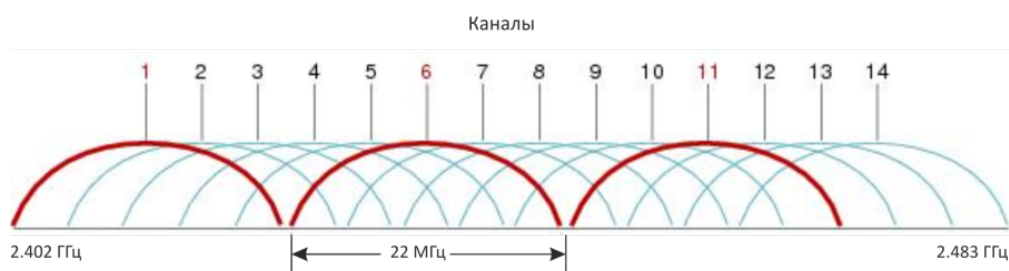
4.1 Установка устройства на стену

1. Закрепите пластиковый кронштейн (входит в комплект поставки) на стене:



Рисунок 8 – Крепление кронштейна на стене

- а. Пример расположения пластикового кронштейна показан на рисунке 8.
- б. При установке кронштейна нужно пропустить провода в соответствующие пазы на кронштейне, рисунок 8.
- в. Совместите отверстия для винтов на кронштейне с такими же отверстиями на поверхности. С помощью отвертки прикрепите кронштейн винтами к поверхности.

2. Установите устройство.

- а. Подключите кабели к соответствующим разъемам устройства. Описание разъемов приведено в разделе [Конструктивное исполнение](#).
- б. Совместите устройство с кронштейном и зафиксируйте положение, потянув его вниз.

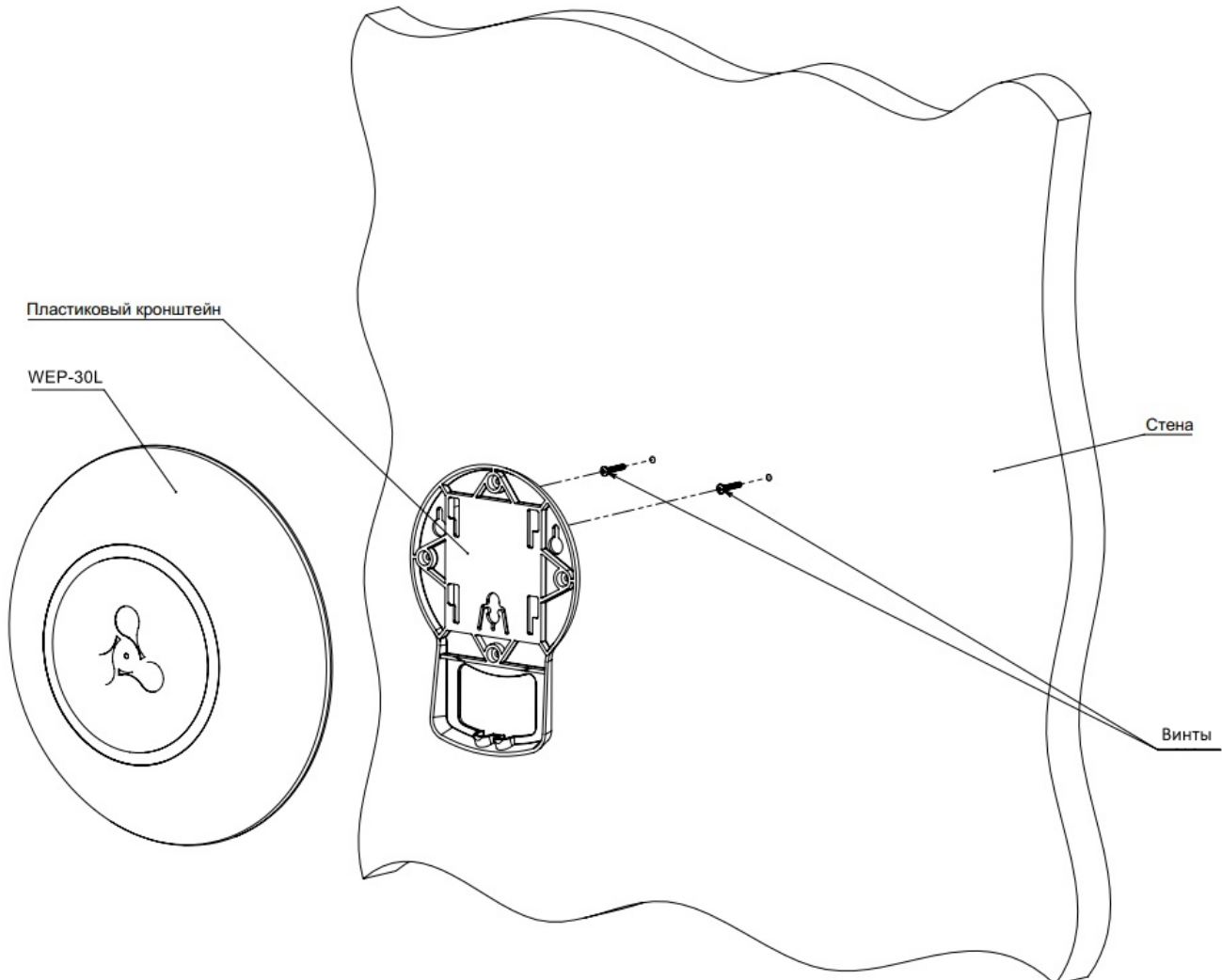
4.2 Установка устройства на фальшпотолок

- ✘ Не рекомендуется размещение с внутренней стороны фальшпотолка, так как металлический каркас вызывает многолучевое распространение сигнала и его затухание при прохождении через решетку каркаса фальшпотолка.

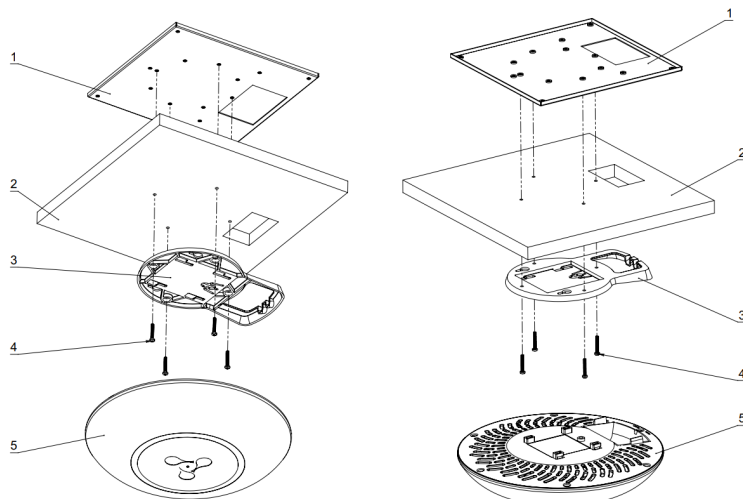

1 – металлический кронштейн; 2 – панель Армстронг; 3 – пластиковый кронштейн; 4 – винты; 5 – устройство.

Рисунок 9 – Монтаж устройства на фальшпотолок

1. Закрепите металлический и пластиковый кронштейны на потолке (рисунок 9):
 - а. Соедините пластиковый кронштейн (3) на фальшпотолке с металлическим кронштейном (1) в следующем порядке: металлический кронштейн -> панель Армстронг -> пластиковый кронштейн.
 - б. В панели Армстронг прорежьте отверстие размером с отверстие металлического кронштейна. Через данное отверстие заводятся провода.
 - в. Совместите отверстия на металлическом кронштейне, панели Армстронг и пластиковом кронштейне. Далее совместите отверстия для винтов на пластиковом кронштейне с такими же отверстиями на металлическом кронштейне. С помощью отвертки соедините кронштейны винтами.
2. Установите устройство:
 - а. Подключите кабели к соответствующим разъемам устройства. Описание разъемов приведено в разделе [Конструктивное исполнение](#).
 - б. Совместите устройство с пластиковым кронштейном и зафиксируйте положение, поворачивая устройство по часовой стрелке.

4.3 Порядок снятия устройства с кронштейна

Для снятия устройства с кронштейна:

1. Потяните устройство вверх (рисунок 8).
2. Снимите устройство.

5 Управление устройством через web-интерфейс

5.1 Начало работы

Для начала работы нужно подключиться к устройству по интерфейсу WAN через web-браузер:

1. Откройте web-браузер, например Firefox, Opera, Chrome.
2. Введите в адресной строке браузера IP-адрес устройства.

- ✓ Заводской IP-адрес устройства: 192.168.1.10, маска подсети: 255.255.255.0. По умолчанию устройство может получить адрес по DHCP.

При успешном обнаружении устройства в окне браузера отобразится страница с запросом имени пользователя и пароля. В качестве примера в данном руководстве приведен web-интерфейс устройства WEP-30L. Единственное отличие web-интерфейсов WEP-30L и WEP-30L-Z заключается в наличии вкладки Z-Wave, которая имеется только у WEP-30L-Z. Описание данной вкладки будет приведено в разделе [Меню «Z-Wave»](#).

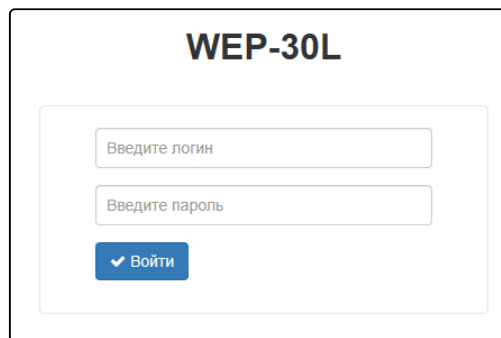

3. Введите имя пользователя в строке «Введите логин» и пароль в строке «Введите пароль».

- ✓ Заводские установки: логин — *admin*, пароль — *password*.

4. Нажмите кнопку «Войти». В окне браузера откроется меню мониторинга состояния устройства.

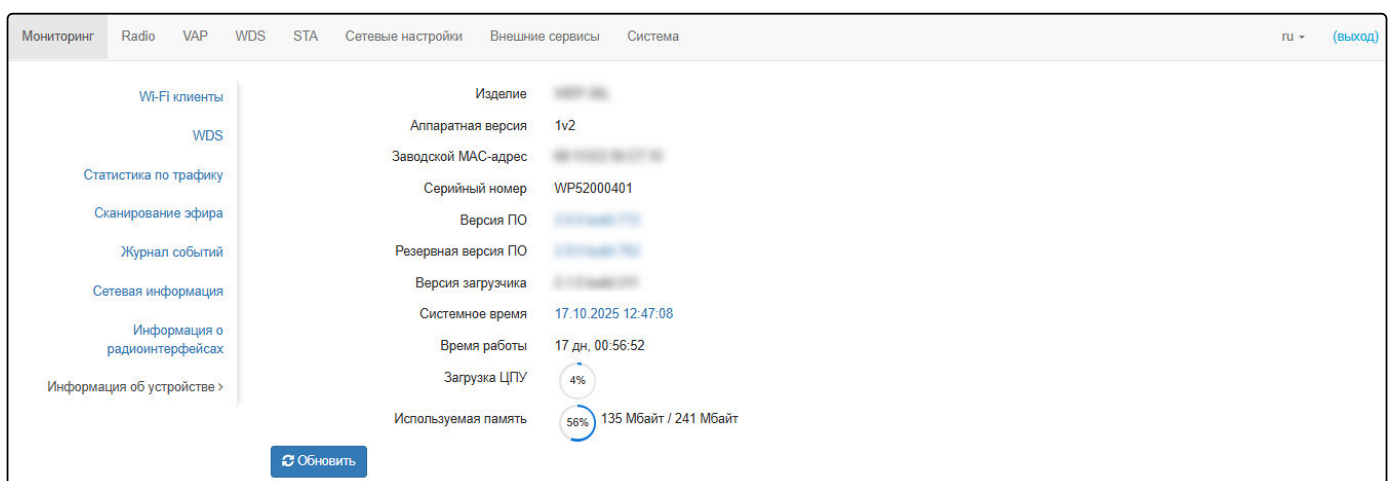

5. При необходимости можно переключить язык отображения информации. Для устройств WEP-30L и WEP-30L-Z доступны русская и английская версии web-интерфейса.

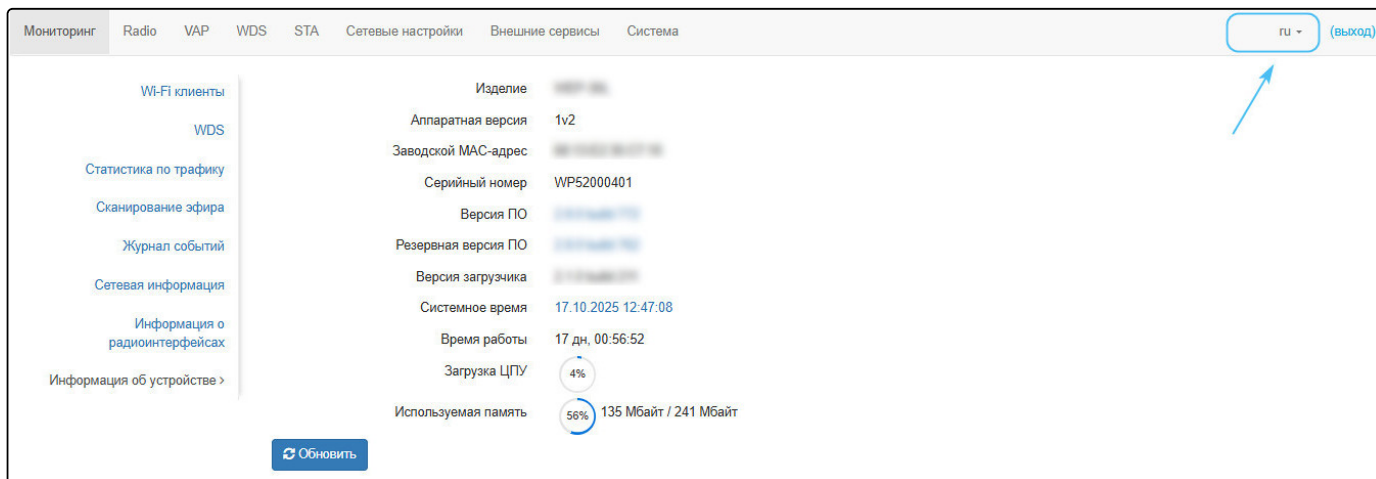





5.2 Применение конфигурации и отмена изменений

1. Применение конфигурации

При нажатии кнопки  запускается процесс сохранения конфигурации во flash-память устройства и применение новых настроек. Все настройки вступают в силу без перезагрузки устройства.

В web-интерфейсе WEP-30L и WEP-30L-Z реализована визуальная индикация текущего состояния процесса применения настроек (таблица 6).

Таблица 6 – Визуальная индикация текущего состояния процесса применения настроек

Внешний вид	Описание состояния
	После нажатия на кнопку «Применить» происходит процесс применения и записи настроек в память устройства. Об этом информирует значок  в названии вкладки и на кнопке «Применить».
	Об успешном сохранении и применении настроек информирует значок  в названии вкладки.

2. Отмена изменений

Отмена изменений производится только до нажатия на кнопку «Применить». При нажатии на кнопку «Применить» изменённые на странице параметры будут обновлены на текущие значения, записанные в памяти устройства. После нажатия на кнопку «Применить» возврат к предыдущим настройкам будет невозможен.

Кнопка отмены изменений имеет следующий вид:

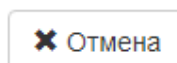

5.3 Основные элементы web-интерфейса

На рисунке ниже представлены элементы навигации web-интерфейса.

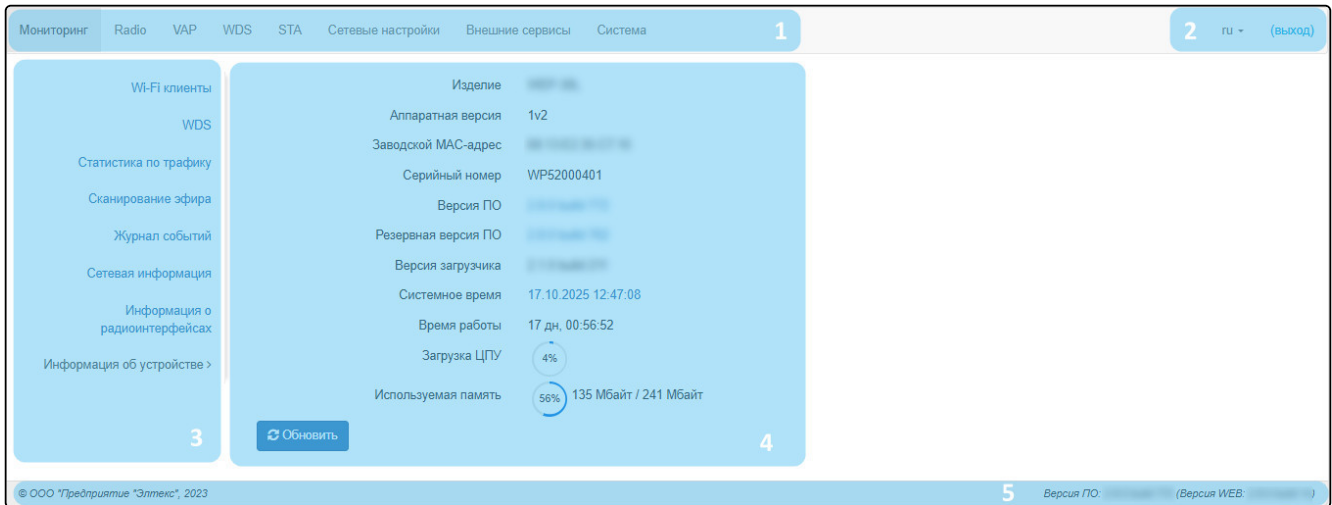

Окно пользовательского интерфейса разделено на пять областей:

1. Вкладки меню — для группировки подменю по категориям: **Мониторинг, Radio, VAP, WDS, Z-Wave (только у WEP-30L-Z), STA, Сетевые настройки, Внешние сервисы, Система.**
2. Выбор языка интерфейса и кнопка «(выход)», предназначенная для завершения сеанса работы в web-интерфейсе под данным пользователем.
3. Вкладки подменю — для управления полем настроек.
4. Поле настроек устройства — для просмотра данных и конфигурации.
5. Информационное поле, отображающее версию ПО, установленную на устройстве.

5.4 Меню «Мониторинг»

В меню «**Мониторинг**» отображается текущее состояние системы.

5.4.1 Подменю «Wi-Fi клиенты»

В подменю «**Wi-Fi клиенты**» отображается информация о состоянии подключенных Wi-Fi клиентов.

Информация по подключенным клиентам не отображается в реальном времени. Для того чтобы обновить информацию на странице, необходимо нажать на кнопку «Обновить».

Имя № хоста	IP-адрес	MAC-адрес	Интерфейс	Link Capacity	Link Quality	Link Quality Common	RSSI, дБм	SNR, дБ	TxRate	RxRate	TX BW, МГц	RX BW, МГц	Время работы																														
1			wlan1-va0	100	100	87	-51	32	HE NSS2 MCS11 286.8	HE NSS2 MCS9 MGI 216.7	20	20	00:03:06																														
Передано / принято всего, байт				4 295 134 / 213 782				Передано с ошибками, пакетов				1																															
Передано / принято всего, пакетов				3 195 / 878				Повторы передачи за последний период, пакетов				0																															
Передано / принято данных, байт				4 294 800 / 213 650				Общее число повторов передачи, пакетов				177																															
Передано / принято данных, пакетов				3 190 / 874				Скорость передачи / приема, Кбит/с				0 / 0																															
				<table border="1"> <thead> <tr> <th>Модуляция</th> <th>Передано пакетов</th> <th>Принято пакетов</th> </tr> </thead> <tbody> <tr><td>NSS1-MCS8</td><td>0</td><td>0%</td></tr> <tr><td>NSS1-MCS11</td><td>0</td><td>0%</td></tr> <tr><td>NSS2-MCS3</td><td>0</td><td>0%</td></tr> <tr><td>NSS2-MCS4</td><td>0</td><td>0%</td></tr> <tr><td>NSS2-MCS5</td><td>0</td><td>0%</td></tr> <tr><td>NSS2-MCS6</td><td>548</td><td>17%</td></tr> <tr><td>NSS2-MCS7</td><td>2125</td><td>67%</td></tr> <tr><td>NSS2-MCS8</td><td>304</td><td>10%</td></tr> <tr><td>NSS2-MCS9</td><td>186</td><td>6%</td></tr> <tr><td>NSS2-MCS10</td><td>17</td><td>1%</td></tr> <tr><td>NSS2-MCS11</td><td>10</td><td>0%</td></tr> </tbody> </table>		Модуляция	Передано пакетов	Принято пакетов	NSS1-MCS8	0	0%	NSS1-MCS11	0	0%	NSS2-MCS3	0	0%	NSS2-MCS4	0	0%	NSS2-MCS5	0	0%	NSS2-MCS6	548	17%	NSS2-MCS7	2125	67%	NSS2-MCS8	304	10%	NSS2-MCS9	186	6%	NSS2-MCS10	17	1%	NSS2-MCS11	10	0%		
Модуляция	Передано пакетов	Принято пакетов																																									
NSS1-MCS8	0	0%																																									
NSS1-MCS11	0	0%																																									
NSS2-MCS3	0	0%																																									
NSS2-MCS4	0	0%																																									
NSS2-MCS5	0	0%																																									
NSS2-MCS6	548	17%																																									
NSS2-MCS7	2125	67%																																									
NSS2-MCS8	304	10%																																									
NSS2-MCS9	186	6%																																									
NSS2-MCS10	17	1%																																									
NSS2-MCS11	10	0%																																									

- *№* – номер подключенного устройства в списке;
- *Имя хоста* – сетевое имя устройства;
- *IP-адрес* – IP-адрес подключенного устройства;
- *MAC-адрес* – MAC-адрес подключенного устройства;
- *Интерфейс* – интерфейс взаимодействия WEP-30L с подключенным устройством;
- *Link Capacity* – параметр, который отображает эффективность использования точкой доступа модуляции на передачу. Рассчитывается исходя из количества пакетов, переданных на каждой модуляции до клиента, и понижающих коэффициентов. Максимальное значение – 100% (означает, что все пакеты передаются до клиента на максимальной модуляции для максимального типа nss, поддерживаемого клиентом). Минимальное значение – 2% (в случае, когда пакеты передаются на модуляции nss1mcs0 для клиента с поддержкой MIMO 3x3). Значение параметра рассчитывается за последние 10 секунд;
- *Link Quality* – параметр, который отображает состояние линка до клиента, рассчитанный на основании количества ретрансмитов пакетов, отправленных клиенту. Максимальное значение – 100% (все переданные пакеты отправились с первой попытки), минимальное значение – 0% (ни один пакет до клиента не был успешно отправлен). Значение параметра рассчитывается за последние 10 с;
- *Link Quality Common* – параметр, который отображает состояние линка до клиента, рассчитанный на основании количества ретрансмитов пакетов, отправленных клиенту. Максимальное значение – 100% (все переданные пакеты отправились с первой попытки), минимальное значение – 0% (ни один пакет до клиента не был успешно отправлен). Значение параметра рассчитывается за все время подключения клиента;

- *RSSI* – уровень принимаемого сигнала, дБм;
- *SNR* – отношение сигнал/шум, дБ;
- *TxRate* – канальная скорость передачи, Мбит/с;
- *RxRate* – канальная скорость приема, Мбит/с;
- *Tx BW* – полоса пропускания на передаче, МГц;
- *Rx BW* – полоса пропускания на приеме, МГц;
- *Время работы* – время соединения с Wi-Fi клиентом.

Для вывода более развернутой информации по определенному клиенту выберите его в списке. Подробное описание включает в себя следующие параметры:

- *Передано/принято всего, байт* – количество переданных/принятых на подключенное устройство байт;
- *Передано/принято всего, пакетов* – количество переданных/принятых на подключенное устройство пакетов;
- *Передано/принято данных, байт* – количество переданных/принятых на подключенное устройство байт данных;
- *Передано/принято данных, пакетов* – количество переданных/принятых на подключенное устройство пакетов данных;
- *Передано с ошибками, пакетов* – количество пакетов, переданных с ошибками на подключенное устройство;
- *Повторы передачи за последний период, пакетов* – количество повторов передачи на подключенное устройство за последние 10 с;
- *Общее число повторов передачи, пакетов* – количество повторов передачи на подключенное устройство за все время подключения;
- *Скорость передачи/приема, Кбит/с* – актуальная скорость передачи трафика в настоящий момент времени.

5.4.2 Подменю «Беспроводной канал»

В подменю «**Беспроводной канал**» отображается информация подключения в режиме клиента (STA) к точке доступа.

№	MAC-адрес	Интерфейс	RSSI, дБм	SNR, дБ	TxRate	RxRate	TX BW, МГц	RX BW, МГц	Время работы
1	...	wlan1	-42	36	HE NSS2 MCS10 258.1	OFDM 6 LGI 6	20	20	00:02:50
Передано / принято всего, байт			79 876 / 491 355		Передано с ошибками, пакетов			0	
Передано / принято всего, пакетов			1 092 / 1 552		Повторы передачи за последний период, пакетов			0	
Передано / принято данных, байт			79 298 / 668		Общее число повторов передачи, пакетов			0	
Передано / принято данных, пакетов			1 077 / 5						
Модуляция	Передано пакетов		Принято пакетов						
OFDM6	0	0%	3	60%					
NSS2-MCS7	2	0%	0	0%					
NSS2-MCS8	34	3%	1	20%					
NSS2-MCS9	384	36%	1	20%					
NSS2-MCS10	379	35%	0	0%					
NSS2-MCS11	278	26%	0	0%					

- *№* – номер подключенного устройства в списке;
- *MAC-адрес* – MAC-адрес подключенного устройства;
- *Интерфейс* – интерфейс взаимодействия WEP-30L с подключенным устройством;
- *RSSI* – уровень принимаемого сигнала, дБм;
- *SNR* – отношение сигнал/шум, дБ;
- *TxRate* – канальная скорость передачи, Мбит/с;
- *RxRate* – канальная скорость приема, Мбит/с;
- *Tx BW* – полоса пропускания на передаче, МГц;
- *Rx BW* – полоса пропускания на приеме, МГц;
- *Время работы* – время соединения с Wi-Fi клиентом.

✓ Подменю «Беспроводной канал» станет доступно после включения режима клиента (STA) на точке доступа. После отключения режима клиента (STA) на устройстве «Беспроводной канал» будет скрыт.

5.4.3 Подменю «WDS»

В подменю «**WDS**» выводится информация о состоянии подключенных по WDS точек доступа WEP-30L.

Мониторинг
Radio
VAP
WDS
STA
Сетевые настройки
Внешние сервисы
Система
ru - (выход)

Wi-Fi клиенты

WDS >

Статистика по трафику

Сканирование эфира

Журнал событий

Сетевая информация

Информация о радиointерфейсах

Информация об устройстве

Обновить

№	Имя хоста	IP-адрес	MAC-адрес	Интерфейс	Link Capacity	Link Quality	Link Quality Common	RSSI, дБм	SNR, дБ	TxRate	RxRate	TX BW, МГц	RX BW, МГц	Время работы
1				wlan1	96	94	91	-44	34	HE NSS2 MCS11 286.8	HE NSS2 MCS9 229.4	20	20	00:35:02

Передано / принято всего, байт 1 105 467 / 5 833 924 Передано с ошибками, пакетов 3

Передано / принято всего, пакетов 12 867 / 20 544 Повторы передачи за последний период, пакетов 2

Передано / принято данных, байт 1 016 532 / 22 271 Общее число повторов передачи, пакетов 1 228

Передано / принято данных, пакетов 12 441 / 109 Скорость передачи / приема, Кбит/с 2 / 0

Модуляция	Передано пакетов		Принято пакетов	
OFDM6	0	0%	2	2%
NSS1-MCS0	11	0%	0	0%
NSS1-MCS4	0	0%	7	6%
NSS2-MCS0	11	0%	0	0%
NSS2-MCS1	18	0%	0	0%
NSS2-MCS2	11	0%	0	0%
NSS2-MCS3	11	0%	12	11%
NSS2-MCS4	11	0%	7	6%
NSS2-MCS5	10	0%	5	5%
NSS2-MCS6	11	0%	4	4%
NSS2-MCS7	46	0%	5	5%
NSS2-MCS8	264	2%	17	16%
NSS2-MCS9	1728	14%	27	25%
NSS2-MCS10	6909	56%	23	21%
NSS2-MCS11	3400	27%	0	0%

- *№* – номер подключенного устройства в списке;
- *Имя хоста* – сетевое имя устройства;
- *IP-адрес* – IP-адрес подключенного устройства;
- *MAC-адрес* – MAC-адрес подключенного устройства;
- *Интерфейс* – интерфейс взаимодействия WEP-30L с подключенным устройством;
- *Link Capacity* – параметр, который отображает эффективность использования точкой доступа модуляции на передачу. Рассчитывается исходя из количества пакетов, переданных на каждой модуляции до клиента, и понижающих коэффициентов. Максимальное значение – 100% (означает, что все пакеты передаются до клиента на максимальной модуляции для максимального типа nss, поддерживаемого клиентом). Минимальное значение – 2% (в случае, когда пакеты передаются на модуляции nss1mcs0 для клиента с поддержкой MIMO 3x3). Значение параметра рассчитывается за последние 10 секунд;
- *Link Quality* – параметр, который отображает состояние линка до клиента, рассчитанный на основании количества ретрансмитов пакетов, отправленных клиенту. Максимальное значение – 100% (все переданные пакеты отправились с первой попытки), минимальное значение – 0% (ни один пакет до клиента не был успешно отправлен). Значение параметра рассчитывается за последние 10 секунд;
- *Link Quality Common* – параметр, который отображает состояние линка до клиента, рассчитанный на основании количества ретрансмитов пакетов, отправленных клиенту. Максимальное значение – 100% (все переданные пакеты отправились с первой попытки), минимальное значение – 0% (ни один пакет до клиента не был успешно отправлен). Значение параметра рассчитывается за все время подключения клиента;
- *RSSI* – уровень принимаемого сигнала, дБм;
- *SNR* – отношение сигнал/шум, дБ;
- *TxRate* – канальная скорость передачи, Мбит/с;

- *RxRate* – канальная скорость приема, Мбит/с;
- *TX BW* – полоса пропускания на передаче, МГц;
- *RX BW* – полоса пропускания на приеме, МГц;
- *Время работы* – время соединения.

Для вывода более развернутой информации по определенному подключению выберите его в списке. Подробное описание включает в себя следующие параметры:

- *Передано/принято всего, байт* – количество переданных/принятых на подключенное устройство байт;
- *Передано/принято всего, пакетов* – количество переданных/принятых на подключенное устройство пакетов;
- *Передано/принято данных, байт* – количество переданных/принятых на подключенное устройство байт данных;
- *Передано/принято данных, пакетов* – количество переданных/принятых на подключенное устройство пакетов данных;
- *Передано с ошибками, пакетов* – количество пакетов, переданных с ошибками на подключенное устройств;
- *Повторы передачи за последний период, пакетов* – количество повторов передачи на подключенное устройство за последние 10 секунд;
- *Общее число повторов передачи, пакетов* – количество повторов передачи на подключенное устройство за все время подключения;
- *Скорость передачи/приема, Кбит/с* – актуальная скорость передачи трафика в настоящий момент времени.

5.4.4 Подменю «Статистика по трафику»

В подменю «**Статистика по трафику**» отображаются графики скорости переданного/полученного трафика за последние 3 минуты, а также статистика о количестве переданного/полученного трафика с момента включения точки доступа.

График LAN Tx/Rx показывает скорость переданного/полученного трафика через Ethernet-интерфейс точки доступа за последние 3 минуты. График автоматически обновляется каждые 6 секунд.

Графики WLAN0 и WLAN1 Tx/Rx показывают скорость переданного/полученного трафика через интерфейсы Radio 2.4 ГГц и Radio 5 ГГц за последние 3 минуты. График автоматически обновляется каждые 6 секунд.



Описание таблицы «Передано»:

- *Интерфейс* — имя интерфейса;
- *Всего пакетов* — количество успешно отправленных пакетов;
- *Всего байт* — количество успешно отправленных байт;
- *Отброшено пакетов* — количество пакетов, отброшенных при отправке;
- *Ошибки* — количество ошибок.

Передано ▾				
Интерфейс	Всего пакетов	Всего байт	Отброшено пакетов	Ошибки
LAN	4822	5618468	0	0
WLAN0	0	0	0	0
WLAN1	0	0	0	0
eth0.200	3223	3776891	0	0
wlan0-va0	0	0	0	0
wlan0-va1	0	0	0	0
wlan0-va2	0	0	0	0
wlan0-va3	0	0	0	0
wlan0-va4	0	0	0	0
wlan0-va5	0	0	0	0
wlan0-va6	0	0	0	0
wlan1-va0	0	0	0	0
wlan1-va1	0	0	0	0
wlan1-va2	0	0	0	0
wlan1-va3	0	0	0	0
wlan1-va4	0	0	0	0
wlan1-va5	0	0	0	0
wlan1-va6	0	0	0	0

Описание таблицы «Принято»:

- *Интерфейс* — имя интерфейса;
- *Всего пакетов* — количество успешно принятых пакетов;
- *Всего байт* — количество успешно принятых байт;
- *Отброшено пакетов* — количество пакетов, отброшенных при получении;
- *Ошибки* — количество ошибок.

Принято ▾				
Интерфейс	Всего пакетов	Всего байт	Отброшено пакетов	Ошибки
LAN	33547	3650608	0	0
WLAN0	0	0	0	0
WLAN1	0	0	0	0
eth0.200	13243	1337547	0	0
wlan0-va0	0	0	0	0
wlan0-va1	0	0	0	0
wlan0-va2	0	0	0	0
wlan0-va3	0	0	0	0
wlan0-va4	0	0	0	0
wlan0-va5	0	0	0	0
wlan0-va6	0	0	0	0
wlan1-va0	0	0	0	0
wlan1-va1	0	0	0	0
wlan1-va2	0	0	0	0
wlan1-va3	0	0	0	0
wlan1-va4	0	0	0	0
wlan1-va5	0	0	0	0
wlan1-va6	0	0	0	0

5.4.5 Подменю «Сканирование эфира»

В подменю «**Сканирование эфира**» осуществляется сканирование окружающего радиоэфира и обнаружение соседних точек доступа.

Мониторинг Radio VAP WDS STA Сетевые настройки Внешние сервисы Система ru (выход)

Wi-Fi клиенты

WDS

Статистика по трафику

Сканирование эфира >

Журнал событий

Сетевая информация

Информация о радиоинтерфейсах

Информация об устройстве

Сканировать Последнее сканирование было 17.10.2025 12:58:46

2.4 ГГц 5 ГГц

Диапазон	SSID	Режим безопасности	MAC-адрес	Канал / Ширина	RSSI, дБм
2.4 ГГц	WEP-30L-Z	Open	00:00:00:00:00:00	1/20	7
2.4 ГГц	WEP-30L-Z	Open	00:00:00:00:00:00	6/20	-5
2.4 ГГц	WEP-30L-Z	WPA/WPA2	00:00:00:00:00:00	9/20	-6
2.4 ГГц	WEP-30L-Z	Open	00:00:00:00:00:00	1/20	-20
2.4 ГГц	WEP-30L-Z	WPA3	00:00:00:00:00:00	6/20	-22
2.4 ГГц	WEP-30L-Z	Open	00:00:00:00:00:00	9/20	-22
2.4 ГГц	WEP-30L-Z	WPA2_1X	00:00:00:00:00:00	11/20	-27
2.4 ГГц	WEP-30L-Z	WPA3	00:00:00:00:00:00	13/40U	-30
2.4 ГГц	WEP-30L-Z	Open	00:00:00:00:00:00	11/20	-31
2.4 ГГц	WEP-30L-Z	Open	00:00:00:00:00:00	6/20	-34
2.4 ГГц	WEP-30L-Z	WPA2	00:00:00:00:00:00	1/20	-35

Для запуска процесса сканирования эфира нажмите на кнопку «Сканировать». После завершения процесса на странице появится список обнаруженных в радиоэфире точек доступа и информация о них:

- *Последнее сканирование было...* – дата и время последнего сканирования;
- *Диапазон* – указывается диапазон 2.4 ГГц или 5 ГГц, в котором была обнаружена точка доступа;
- *SSID* – SSID обнаруженной точки доступа;
- *Режим безопасности* – режим безопасности обнаруженной точки доступа;
- *MAC-адрес* – MAC-адрес обнаруженной точки доступа;
- *Канал/Ширина* – радиоканал, на котором работает обнаруженная точка доступа;
- *RSSI* – уровень, с которым устройство принимает сигнал обнаруженной точки доступа, дБм.

✔ Во время осуществления сканирования эфира радиоинтерфейс устройства будет отключен, что приведет к невозможности передачи данных до Wi-Fi клиентов во время сканирования.

5.4.6 Подменю «Журнал событий»

В подменю «**Журнал событий**» можно просмотреть список информационных сообщений в реальном времени, содержащий следующую информацию:

Дата и время	Тип	Процесс	Сообщение
Oct 17 13:10:28	daemon.info	monitord[706]	event: 'deauthenticated by STA' ip: 10.30.110.195 mac: AE:63:96:BE:26:95 ssid: 'WEP-30L_5GHz' interface: wlan1-va0 channel: 44 rssi-1: -48 rssi-2: -36 location: 'root' reason: 3 description: 'Deauth at STA leave BSS'
Oct 17 13:01:25	daemon.info	monitord[706]	event: 'IP address was updated by DHCP packet' ip: 10.30.110.195 mac: AE:63:96:BE:26:95 ssid: 'WEP-30L_5GHz' interface: wlan1-va0 channel: 44 rssi-1: -45 rssi-2: -39 location: 'root' reason: 0
Oct 17 13:01:24	daemon.info	monitord[706]	event: 'authenticated' mac: AE:63:96:BE:26:95 ssid: 'WEP-30L_5GHz' interface: wlan1-va0 channel: 44 rssi-1: -39 rssi-2: -39 location: 'root' auth-method: 'Open' captive-portal: 'disabled'
Oct 17 12:58:46	daemon.info	scanwlan[23227]	scan on interface 'wlan1' finished
Oct 17 12:58:46	daemon.info	scanwlan[23227]	scan on interface 'wlan0' finished

- *Дата и время* — дата и время, когда событие было сгенерировано;
- *Тип* — категория и уровень важности события;
- *Процесс* — имя процесса, сгенерировавшего сообщение;
- *Сообщение* — описание события.

Таблица 7 — Описание категорий важности событий

Уровень	Тип важности сообщений	Описание
0	Чрезвычайные (emergency)	В системе произошла критическая ошибка, система может работать неправильно
1	Сигналы тревоги (alert)	Необходимо немедленное вмешательство в систему
2	Критические (critical)	В системе произошла критическая ошибка
3	Ошибочные (error)	В системе произошла ошибка
4	Предупреждения (warning)	Предупреждение, неаварийное сообщение
5	Уведомления (notice)	Уведомление системы, неаварийное сообщение
6	Информационные (informational)	Информационные сообщения системы
7	Отладочные (debug)	Отладочные сообщения предоставляют пользователю информацию для корректной настройки системы

Для получения новых сообщений в журнале событий необходимо нажать на кнопку «Обновить».

При необходимости все старые сообщения из журнала можно удалить, нажав на кнопку «Очистить».

5.4.7 Подменю «Сетевая информация»

В подменю «Сетевая информация» осуществляется просмотр основных сетевых настроек устройства.

The screenshot shows a web interface with a navigation menu on the left and a main content area. The main content area is titled 'Сетевая информация' and contains several sections:

- Статус WAN:** A table showing WAN interface details.

Интерфейс	br0
Протокол	DHCP
IP-адрес	192.168.1.1
Принято	130.7 Кбайт (133 816 байт)
Передано	1.6 Мбайт (1 674 031 байт)
- Ethernet:** A table showing Ethernet port details.

Состояние порта	Up
Скорость	1000
Дуплекс	Full
- ARP:** A table showing ARP entries.

№	IP-адрес	MAC-адрес
0	192.168.1.1	08:00:27:00:00:00
1	192.168.1.2	08:00:27:00:00:01
- Маршруты:** A table showing routing entries.

№	Интерфейс	Назначение	Шлюз	Маска	Флаги
0	br0	0.0.0.0	192.168.1.1	0.0.0.0	UG
1	br0	192.168.1.0	0.0.0.0	255.255.255.0	U

Статус WAN:

- *Интерфейс* – имя bridge-интерфейса;
- *Протокол* – протокол, используемый для доступа к сети WAN;
- *IP-адрес* – IP-адрес устройства во внешней сети;
- *Принято* – количество принятых на WAN байт;
- *Передано* – количество переданных с WAN байт.

Ethernet:

- *Состояние порта* – состояние Ethernet-порта;
- *Скорость* – скорость подключения по порту Ethernet;
- *Дуплекс* – режим передачи данных:
 - *Full* – полный дуплекс;
 - *Half* – полудуплекс.

ARP:

В ARP-таблице содержится информация о соответствии IP- и MAC-адресов соседних сетевых устройств:

- *IP-адрес* – IP-адрес устройства;
- *MAC-адрес* – MAC-адрес устройства.

Маршруты:

- *Интерфейс* – имя bridge-интерфейса;
- *Назначение* – IP-адрес хоста или подсети назначения, до которых установлен маршрут;
- *Шлюз* – IP-адрес шлюза, через который осуществляется выход на адресата;
- *Маска* – маска подсети;
- *Флаги* – определенные характеристики данного маршрута.

Существуют следующие значения флагов:

- **U** – указывает, что маршрут создан и является проходимым.
- **H** – указывает на маршрут к определенном узлу.
- **G** – указывает, что маршрут пролегает через внешний шлюз. Сетевой интерфейс системы предоставляет маршруты в сети с прямым подключением. Все прочие маршруты проходят через внешние шлюзы. Флагом G отмечаются все маршруты, кроме маршрутов в сети с прямым подключением.
- **R** – указывает, что маршрут, скорее всего, был создан динамическим протоколом маршрутизации, работающим на локальной системе, посредством параметра `reinstat`.
- **D** – указывает, что маршрут был добавлен в результате получения сообщения перенаправления ICMP (ICMP Redirect Message). Когда система узнает о маршруте из сообщения ICMP Redirect, маршрут включается в таблицу маршрутизации, чтобы исключить перенаправление для последующих пакетов, предназначенных тому же адресату.
- **M** – указывает, что маршрут подвергся изменению, вероятно, в результате работы динамического протокола маршрутизации на локальной системе и применения параметра `mod`.
- **A** – указывает на буферизованный маршрут, которому соответствует запись в таблице ARP.
- **C** – указывает, что источником маршрута является буфер маршрутизации ядра.
- **L** – указывает, что пунктом назначения маршрута является один из адресов данного компьютера. Такие «локальные маршруты» существуют только в буфере маршрутизации.
- **V** – указывает, что конечным пунктом маршрута является широковещательный адрес. Такие «широковещательные маршруты» существуют только в буфере маршрутизации.
- **I** – указывает, что маршрут связан с кольцевым (loopback) интерфейсом с целью иной, нежели обращение к кольцевой сети. Такие «внутренние маршруты» существуют только в буфере маршрутизации.
- **!** – указывает, что дейтаграммы, направляемые по этому адресу, будут отвергаться системой.

5.4.8 Подменю «Информация о радиоинтерфейсах»

В подменю «**Информация о радиоинтерфейсах**» отображено текущее состояние радиоинтерфейсов WEP-30L.

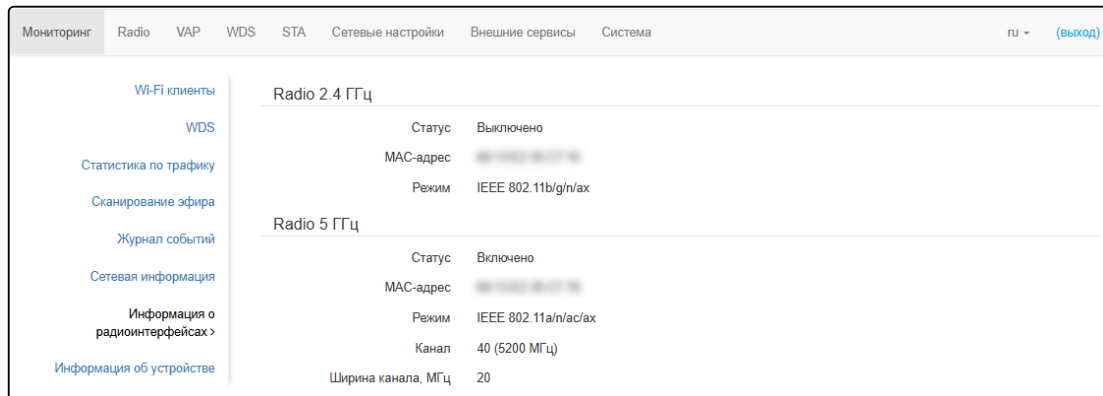

Радиоинтерфейсы точки доступа могут находиться в двух состояниях: «Включено» и «Выключено». Статус каждого из радиоинтерфейсов отражается в одноименном параметре «Статус». Статус Radio зависит от того, есть ли на данном радиоинтерфейсе включенные виртуальные точки доступа (VAP). В случае если на радиоинтерфейсе имеется хотя бы одна активная VAP, Radio будет находиться в статусе «Включено», иначе — «Выключено».

В зависимости от статуса Radio для мониторинга доступна следующая информация:

«Выключено»:

- *Статус* — состояние радиоинтерфейса;
- *MAC-адрес* — MAC-адрес радиоинтерфейса;
- *Режим* — режим работы радиоинтерфейса согласно стандартам IEEE 802.11.

«Включено»:

- *Статус* — состояние радиоинтерфейса;
- *MAC-адрес* — MAC-адрес радиоинтерфейса;
- *Режим* — режим работы радиоинтерфейса согласно стандартам IEEE 802.11;
- *Канал* — номер беспроводного канала, на котором работает радиоинтерфейс;
- *Ширина канала* — ширина полосы частот канала, на котором работает радиоинтерфейс.

5.4.9 Подменю «Информация об устройстве»

В подменю «**Информация об устройстве**» отображены основные характеристики WEP-30L.

Параметр	Значение
Изделие	WEP-30L
Аппаратная версия	1v2
Заводской MAC-адрес	00:00:00:00:00:00
Серийный номер	WP52000401
Версия ПО	1.0.0.0
Резервная версия ПО	1.0.0.0
Версия загрузчика	1.0.0.0
Системное время	17.10.2025 12:47:08
Время работы	17 дн, 00:56:52
Загрузка ЦПУ	4%
Используемая память	56% 135 Мбайт / 241 Мбайт

- *Изделие* — наименование модели устройства;
- *Аппаратная версия* — версия аппаратного обеспечения устройства;
- *Заводской MAC-адрес* — MAC-адрес WAN-интерфейса устройства, установленный заводом-изготовителем;
- *Серийный номер* — серийный номер устройства, установленный заводом-изготовителем;
- *Версия ПО* — версия программного обеспечения устройства;
- *Резервная версия ПО* — предыдущая установленная версия ПО;
- *Версия загрузчика* — версия программного обеспечения загрузчика устройства;
- *Системное время* — текущие время и дата, установленные в системе;
- *Время работы* — время работы с момента последнего включения или перезагрузки устройства;
- *Загрузка ЦПУ* — средний процент загрузки процессора за последние 5 секунд;
- *Используемая память* — процент использования оперативной памяти устройства.

5.5 Меню «Radio»

В меню «**Radio**» производится настройка радиоинтерфейсов устройства.

5.5.1 Подменю «Radio 2.4 ГГц»

В подменю «**Radio 2.4 ГГц**» осуществляются настройки основных параметров радиоинтерфейса устройства, работающего в диапазоне 2.4 ГГц.

The screenshot shows the 'Radio 2.4 GHz' configuration page. The interface includes a navigation menu on the left with options for 'Radio 2.4 GHz', 'Radio 5 GHz', and 'Дополнительно'. The main content area is titled 'Общие' and contains the following settings:

- Режим:** IEEE 802.11b/g/n/ax (dropdown menu)
- Автоматический выбор канала:**
- Ограничить список каналов:**
 - 1 (2402 — 2442 МГц) ✕
 - 6 (2427 — 2467 МГц) ✕
 - 11 (2432 — 2472 МГц) ✕
- Ширина канала, МГц:** 40 (dropdown menu)
- Основной канал:** Lower (dropdown menu)
- Мощность сигнала, дБм:** 16 (dropdown menu)

At the bottom of the page, there are two buttons: 'Применить' (Apply) and 'Отмена' (Cancel).

- **Режим** — режим работы интерфейса согласно следующим стандартам:
 - IEEE 802.11ax;
 - IEEE 802.11n/ax;
 - IEEE 802.11b/g;
 - IEEE 802.11b/g/n;
 - IEEE 802.11b/g/n/ax.
- **Автоматический выбор канала** — при установленном флаге точка будет автоматически выбирать наименее загруженный радиоканал для работы Wi-Fi-интерфейса. При снятом флаге открывается доступ для установки статического рабочего канала;
- **Канал** — выбор канала передачи данных;
- **Ограничить список каналов** — при установленном флаге точка доступа будет использовать ограниченный пользователем список каналов для работы в автоматическом режиме выбора канала. Если флаг напротив «Ограничить список каналов» не установлен или в списке отсутствуют каналы, то точка доступа будет выбирать рабочий канал из всех доступных каналов данного диапазона частот. Каналы диапазона 2.4 ГГц: 1–13;
- **Ограничить список каналов клиента** — данный флаг аналогичен «Ограничить список каналов», однако работает только в режиме клиента (STA). По умолчанию флаг не установлен;
- **Ширина канала, МГц** — ширина полосы частот канала, на котором работает точка доступа, принимает значения 20 и 40 МГц;
- **Основной канал** — параметр может быть изменен только при пропускной способности статически заданного канала, равной 40 МГц. Канал 40 МГц можно считать состоящим из двух каналов по 20 МГц, которые граничат в частотной области. Эти два канала 20 МГц называют первичным и вторичным каналами. Первичный канал используется клиентами, которые поддерживают только полосу пропускания канала 20 МГц:
 - *Upper* — первичным каналом будет верхний канал 20 МГц в полосе 40 МГц;
 - *Lower* — первичным каналом будет нижний канал 20 МГц в полосе 40 МГц.
- **Мощность сигнала, дБм** — регулировка мощности сигнала передатчика Wi-Fi в дБм. Принимает значение от 0 до 16 дБм.

- ✓ В случае, если в списке «Ограничить список каналов» указан недоступный для выбора канал, то он будет отмечен серым цветом. Для того чтобы новая конфигурация была применена на точке доступа, в списке «Ограничить список каналов» должны быть указаны только доступные (выделенные синим цветом) каналы.

Пример. На точке доступа еще не производилось никаких настроек, по умолчанию на Radio 2.4 ГГц установлена «Ширина канала» 20 МГц, а в списке «Ограничить список каналов» указаны каналы: 1, 6, 11.

Допустим, необходимо установить параметр «Ширина канала», равный 40 МГц. При изменении данного параметра с 20 МГц на 40 МГц происходит следующее:

- для редактирования открывается параметр «Основной канал», принимающий значение по умолчанию «Lower»,
- канал 11 в списке «Ограничить список каналов» меняет свой цвет с синего на серый.

Если изменить параметр «Ширина канала» на 40 МГц и не удалить серые каналы из списка, то при нажатии на кнопку «Применить» в браузере появится ошибка «Введенные данные содержат ошибки. Изменения не были применены». Соответственно, конфигурация точки доступа изменена не будет. Это происходит по причине того, что каналы, выделенные серым цветом в списке «Ограничить список каналов», не подходят под определение «Основной канал» = Lower.

В разделе «Дополнительно» осуществляется настройка дополнительных параметров радиointерфейса устройства.

Дополнительно ▾

OBSS Coexistence

Канальная скорость передачи

Короткий защитный интервал

STBC

Период отправки служебных сообщений, мс

Порог фрагментации

Порог RTS

Агрегация

Короткая преамбула

Шейпер Broadcast/Multicast, пак/с

Legacy Rate Sets

Rate (Mbps)	54	48	36	24	18	12	11	9	6	5.5	2	1
Supported	<input checked="" type="checkbox"/>	<input checked="" type="checkbox"/>	<input checked="" type="checkbox"/>	<input checked="" type="checkbox"/>	<input checked="" type="checkbox"/>	<input checked="" type="checkbox"/>	<input checked="" type="checkbox"/>	<input checked="" type="checkbox"/>	<input checked="" type="checkbox"/>	<input checked="" type="checkbox"/>	<input checked="" type="checkbox"/>	<input checked="" type="checkbox"/>
Basic	<input type="checkbox"/>	<input type="checkbox"/>	<input type="checkbox"/>	<input checked="" type="checkbox"/>	<input type="checkbox"/>	<input checked="" type="checkbox"/>	<input checked="" type="checkbox"/>	<input type="checkbox"/>	<input checked="" type="checkbox"/>	<input type="checkbox"/>	<input type="checkbox"/>	<input type="checkbox"/>

Wi-Fi Multimedia (WMM)

Репликация ARP

Режим работы DHCP Snooping

Опция 82 формат CID

Опция 82 формат RID

Формат MAC-адреса

Включить QoS

- *OBSS Coexistence* — режим автоматического уменьшения ширины канала при загруженном радиоэфире. При установленном флаге режим включен;
- *Канальная скорость передачи* — фиксированная скорость беспроводной передачи данных, определяемая спецификациями стандартов IEEE 802.11;
- *Короткий защитный интервал* — поддержка укороченного защитного интервала. Точка доступа передает данные, используя защитный интервал в 400 нс (вместо 800 нс) при общении с клиентами, которые также поддерживают короткий защитный интервал;
- *STBC* — метод пространственно-временного блочного кодирования, направленный на повышение надежности передачи данных. При установленном флаге устройство передает один поток данных через несколько антенн. Если флаг не установлен, устройство не передает один и тот же поток данных через несколько антенн;
- *Период отправки служебных сообщений* — период посылки Beacon-фреймов. Фреймы передаются для обнаружения точки доступа в эфире. Параметр принимает значения 20–2000 мс, по умолчанию — 100 мс;
- *Порог фрагментации* — порог фрагментации фрейма в байтах. Принимает значения 256–2346, по умолчанию — 2346;

- *Порог RTS* — указывает число байт, через которое посылается запрос на передачу (Request to Send). Уменьшение данного значения может улучшить работу точки доступа при большом количестве подключенных клиентов, однако это уменьшает общую пропускную способность беспроводной сети. Принимает значения 0–2347, по умолчанию — 2347;
- *Агрегация* — включение поддержки AMPDU/AMSDU;
- *Короткая преамбула* — использование короткой преамбулы пакета;
- *Шейпер Broadcast/Multicast, пак/с* — при установленном флаге выполняется ограничение передачи широковещательного/мультикастового трафика по беспроводной сети. Лимит для широковещательного трафика можно указать в появившемся окне (пак/с);
- *Legacy Rate Sets* — поддерживаемые и транслируемые точкой доступа наборы канальных скоростей;
- *Wi-Fi Multimedia (WMM)* — включение поддержки WMM (Wi-Fi Multimedia);
- *Репликация ARP* — механизм конвертирования ARP-запросов из Broadcast в Unicast;
- *Режим работы DHCP Snooping* — выбор политики обработки DHCP опции 82. Доступные значения для выбора:
 - *ignore* — обработка опции 82 отключена. Значение по умолчанию;
 - *remove* — точка доступа удаляет значение опции 82;
 - *replace* — точка доступа подставляет или заменяет значение опции 82. При выборе данного значения для редактирования открываются следующие параметры:
 - *Опция 82 формат CID* — замена значения параметра CID, может принимать значения:
 - *APMAC-SSID* — замена значения параметра CID на <MAC-адрес точки доступа>-<имя SSID>. Значение по умолчанию;
 - *SSID* — замена значения параметра на имя SSID, к которому подключен клиент;
 - *custom* — замена значения параметра CID на значение, указанное в параметре «Опция 82 уникальный CID»;
 - *Опция 82 уникальный CID* — произвольная строка до 52 символов, которая будет передаваться в CID. Если значение параметра не задано, точка будет изменять CID на значение по умолчанию — APMAC-SSID;
 - *Опция 82 формат RID* — замена значения параметра RID, может принимать следующие значения:
 - *ClientMAC* — изменять содержимое RID на MAC-адрес клиентского устройства. Значение по умолчанию;
 - *APMAC* — изменять содержимое RID на MAC-адрес точки доступа;
 - *APdomain* — изменять содержимое RID на домен, в котором находится точка доступа;
 - *custom* — изменять содержимое RID на значение, указанное в параметре «Опция 82 уникальный RID»;
 - *Опция 82 уникальный RID* — произвольная строка до 63 символов, которая будет передаваться в RID. Если значение параметра не задано, точка будет изменять RID на значение по умолчанию — ClientMAC;
 - *Формат MAC-адреса* — выбор разделителей октетов MAC-адреса, который передается в CID и RID:
 - *AA:BB:CC:DD:EE:FF* — в качестве разделителя выступает знак двоеточия. Значение по умолчанию;
 - *AA-BB-CC-DD-EE-FF* — в качестве разделителя выступает знак тире.
- *Включить QoS* — при установленном флаге доступна настройка функций обеспечения качества обслуживания (Quality of Service). Данный функционал позволяет переопределить параметры EDCA. По умолчанию QoS всегда включен.

Для настройки обеспечения качества обслуживания доступны следующие функции:

AP EDCA Parameters				
Очередь	AIFS	cwMin	cwMax	TXOP Limit
Data 3 (Фон)	<input type="text" value="7"/>	<input type="text" value="15"/>	<input type="text" value="1023"/>	<input type="text" value="0"/>
Data 2 (Best Effort)	<input type="text" value="3"/>	<input type="text" value="15"/>	<input type="text" value="63"/>	<input type="text" value="0"/>
Data 1 (Видео)	<input type="text" value="1"/>	<input type="text" value="7"/>	<input type="text" value="15"/>	<input type="text" value="94"/>
Data 0 (Голос)	<input type="text" value="1"/>	<input type="text" value="3"/>	<input type="text" value="7"/>	<input type="text" value="47"/>
Station EDCA Parameters				
Очередь	AIFS	cwMin	cwMax	TXOP Limit
Data 3 (Фон)	<input type="text" value="7"/>	<input type="text" value="15"/>	<input type="text" value="1023"/>	<input type="text" value="0"/>
Data 2 (Best Effort)	<input type="text" value="3"/>	<input type="text" value="15"/>	<input type="text" value="1023"/>	<input type="text" value="0"/>
Data 1 (Видео)	<input type="text" value="2"/>	<input type="text" value="7"/>	<input type="text" value="15"/>	<input type="text" value="94"/>
Data 0 (Голос)	<input type="text" value="2"/>	<input type="text" value="3"/>	<input type="text" value="7"/>	<input type="text" value="47"/>

- *AP EDCA parameters* – таблица настроек параметров точки доступа (трафик передается от точки доступа к клиенту):
 - *Очередь* – предопределенные очереди для различного рода трафика:
 - *Data 3 (Фон)* – низкоприоритетная очередь, высокая пропускная способность (приоритеты 802.1p: cs1, cs2);
 - *Data 2 (Best Effort)* – среднеприоритетная очередь, средняя пропускная способность и задержка. В данную очередь отправляется большинство традиционных IP-данных (приоритеты 802.1p: cs0, cs3);
 - *Data 1 (Видео)* – высокоприоритетная очередь, минимальные задержки. В данной очереди автоматически обрабатываются видеоданные, чувствительные к времени (приоритеты 802.1p: cs4, cs5);
 - *Data 0 (Голос)* – высокоприоритетная очередь, минимальные задержки. В данной очереди автоматически обрабатываются данные, чувствительные к времени, такие как VoIP, потоковое видео (приоритеты 802.1p: cs6, cs7).
 - *AIFS* – Arbitration Inter-Frame Spacing, определяет время ожидания кадров (фреймов) данных, измеряется в слотах, принимает значения 1–255;
 - *swMin* – начальное значение времени ожидания перед повторной отправкой кадра, задается в миллисекундах, принимает значения 1, 3, 7, 15, 31, 63, 127, 255, 511, 1023. Значение *swMin* не может превышать значение *swMax*;
 - *swMax* – максимальное значение времени ожидания перед повторной отправкой кадра, задается в миллисекундах, принимает значения 1, 3, 7, 15, 31, 63, 127, 255, 511, 1023. Значение *swMax* должно быть больше значения *swMin*;
 - *TXOP Limit* – параметр используется только для данных, передаваемых от клиента до точки доступа. Возможность передачи – интервал времени, в миллисекундах, когда клиентская WME-станция имеет права инициировать передачу данных по беспроводной среде к точке доступа, максимальное значение 65535 миллисекунд.
- *Station EDCA parameters* – таблица настроек параметров клиента (трафик передается от клиента до точки доступа). Описание полей таблицы приведено выше.

Для вступления в силу новой конфигурации и занесения настроек в энергонезависимую память нажмите кнопку «Применить». Для отмены изменений нажмите кнопку «Отмена».

5.5.2 Подменю «Radio 5 ГГц»

В подменю «**Radio 5 ГГц**» осуществляются настройки основных параметров радиоинтерфейса устройства, работающего в диапазоне 5 ГГц.

The screenshot shows the 'Radio 5 GHz' configuration page. The interface includes a top navigation bar with tabs: Мониторинг, Radio, VAP, WDS, STA, Сетевые настройки, Внешние сервисы, Система. The 'Radio' tab is active. On the left, there is a sidebar with 'Radio 2.4 ГГц', 'Radio 5 ГГц >', and 'Дополнительно'. The main content area is titled 'Общие' and contains the following settings:

- Режим: IEEE 802.11a/n/ac/ax (dropdown menu)
- Автоматический выбор канала:
- Ограничить список каналов:
 - 36 (5170 — 5210 МГц) ✕
 - 40 (5170 — 5210 МГц) ✕
 - 44 (5210 — 5250 МГц) ✕
 - 48 (5210 — 5250 МГц) ✕
- Ширина канала, МГц: 40 (dropdown menu)
- Основной канал: Upper (dropdown menu)
- Мощность сигнала, дБм: 19 (dropdown menu)

At the bottom, there is a 'Дополнительно >' link and two buttons: 'Применить' and 'Отмена'.

- *Режим* — режим работы интерфейса согласно стандартам:
 - IEEE 802.11ax;
 - IEEE 802.11a/n/ac;
 - IEEE 802.11a/n/ac/ax.
- *Автоматический выбор канала* — при установленном флаге точка будет автоматически выбирать наименее загруженный радиоканал для работы Wi-Fi интерфейса. При снятом флаге открывается доступ для установки статического рабочего канала;
- *Канал* — выбор канала передачи данных;
- *Ограничить список каналов* — при установленном флаге точка доступа будет использовать ограниченный пользователем список каналов для работы в автоматическом режиме выбора канала. Если флаг напротив «Ограничить список каналов» не установлен или в списке отсутствуют каналы, то точка доступа будет выбирать рабочий канал из всех доступных каналов данного диапазона частот. Каналы диапазона 5 ГГц: 36–64, 132–144, 149–165;
- *Ограничить список каналов клиента* — данный флаг аналогичен «Ограничить список каналов», однако работает только в режиме клиента (STA). По умолчанию флаг не установлен;
- *Ширина канала, МГц* — ширина полосы частот канала, на котором работает точка доступа, принимает значения 20, 40 и 80 МГц;
- *Основной канал* — параметр может быть изменен только при пропускной способности статически заданного канала, равной 40 МГц. Канал 40 МГц можно считать состоящим из двух каналов по 20 МГц, которые граничат в частотной области. Эти два канала 20 МГц называют первичным и вторичным каналами. Первичный канал используется клиентами, которые поддерживают только полосу пропускания канала 20 МГц:
 - *Upper* — первичным каналом будет верхний канал 20 МГц в полосе 40 МГц;
 - *Lower* — первичным каналом будет нижний канал 20 МГц в полосе 40 МГц.
- *Мощность сигнала, дБм* — регулировка мощности сигнала передатчика Wi-Fi в дБм. Принимает значение от 0 до 19 дБм.

- ✓ В случае, если в списке «Ограничить список каналов» указан недоступный для выбора канал, то он будет отмечен серым цветом. Для того чтобы новая конфигурация была применена на точке доступа, в списке «Ограничить список каналов» должны быть указаны только доступные (выделенные синим цветом) каналы.

Пример. На точке доступа еще не производилось никаких настроек, по умолчанию на Radio 5 ГГц установлена «Ширина канала» 20 МГц, а в списке «Ограничить список каналов» указаны каналы: 36, 40, 44, 48.

Допустим, необходимо установить параметр «Ширина канала», равный 40 МГц. При изменении данного параметра с 20 МГц на 40 МГц происходит следующее:

- для редактирования открывается параметр «Основной канал», принимающий значение по умолчанию «Uppер»,
- каналы 36 и 44 в списке «Ограничить список каналов» меняют свой цвет с синего на серый.

Если изменить параметр «Ширина канала» на 40 МГц и не удалить серые каналы из списка, то при нажатии на кнопку «Применить» в браузере появится ошибка «Введенные данные содержат ошибки. Изменения не были применены». Соответственно, конфигурация точки доступа изменена не будет. Это происходит по причине того, что каналы, выделенные серым цветом в списке «Ограничить список каналов», не подходят под определение «Основной канал» = Uppер.

В разделе «Дополнительно» осуществляется настройка дополнительных параметров радиointерфейса устройства.

Дополнительно ▾

OBSS Coexistence

Канальная скорость передачи

Поддержка DFS

Короткий защитный интервал

STBC

Период отправки служебных сообщений, мс

Порог фрагментации

Порог RTS

Агрегация

Короткая преамбула

Шейпер Broadcast/Multicast, пак/с

Legacy Rate Sets

Rate (Mbps)	54	48	36	24	18	12	9	6
Supported	<input checked="" type="checkbox"/>	<input checked="" type="checkbox"/>	<input checked="" type="checkbox"/>	<input checked="" type="checkbox"/>	<input checked="" type="checkbox"/>	<input checked="" type="checkbox"/>	<input checked="" type="checkbox"/>	<input checked="" type="checkbox"/>
Basic	<input type="checkbox"/>	<input type="checkbox"/>	<input type="checkbox"/>	<input checked="" type="checkbox"/>	<input type="checkbox"/>	<input checked="" type="checkbox"/>	<input type="checkbox"/>	<input checked="" type="checkbox"/>

Wi-Fi Multimedia (WMM)

Репликация ARP

Режим работы DHCP Snooping

Опция 82 формат CID

Опция 82 формат RID

Формат MAC-адреса

Включить QoS

- *OBSS Coexistence* — режим автоматического уменьшения ширины канала при загруженном радиоэфире. При установленном флаге режим включен;
- *Канальная скорость передачи* — фиксированная скорость беспроводной передачи данных, определяемая спецификациями стандартов IEEE 802.11;
- *Поддержка DFS* — механизм динамического выбора частоты. Требует от беспроводных устройств сканировать радиоэфир и избегать использования каналов, совпадающих с каналами, на которых работают радиолокационные системы в 5 ГГц диапазоне:
 - *Выключено* — механизм выключен. DFS-каналы не доступны для выбора;

- *Включено* — механизм включен;
- *Принудительно* — механизм выключен. DFS-каналы доступны для выбора.
- *Короткий защитный интервал* — поддержка укороченного защитного интервала. Точка доступа передает данные, используя защитный интервал в 400 нс (вместо 800 нс) при общении с клиентами, которые также поддерживают короткий защитный интервал;
- *STBC* — метод пространственно-временного блочного кодирования, направленный на повышение надежности передачи данных. При установленном флаге устройство передает один поток данных через несколько антенн. Если флаг не установлен, устройство не передает один и тот же поток данных через несколько антенн;
- *Период отправки служебных сообщений* — период посылки Beacon-фреймов. Фреймы передаются для обнаружения точки доступа в эфире, принимает значения 20–2000 мс, по умолчанию — 100 мс;
- *Порог фрагментации* — порог фрагментации фрейма в байтах. Принимает значения 256–2346, по умолчанию — 2346;
- *Порог RTS* — указывает число байт, через которое посылается запрос на передачу (Request to Send). Уменьшение данного значения может улучшить работу точки доступа при большом количестве подключенных клиентов, однако это уменьшает общую пропускную способность беспроводной сети. Принимает значения 0–2347, по умолчанию — 2347;
- *Агрегация* — включение поддержки AMPDU/AMSDU;
- *Короткая преамбула* — использование короткой преамбулы пакета;
- *Шейпер Broadcast/Multicast, пак/с* — при установленном флаге выполняется ограничение передачи широковещательного/мультикастового трафика по беспроводной сети. Укажите лимит для широковещательного трафика в появившемся окне (пак/с);
- *Legacy Rate Sets* — поддерживаемые и транслируемые точкой доступа наборы канальных скоростей;
- *Wi-Fi Multimedia (WMM)* — включение поддержки WMM (Wi-Fi Multimedia);
- *Репликация ARP* — механизм конвертирования ARP-запросов из Broadcast в Unicast;
- *Режим работы DHCP Snooping* — выбор политики обработки DHCP опции 82. Доступные значения для выбора:
 - *ignore* — обработка опции 82 отключена. Значение по умолчанию;
 - *remove* — точка доступа удаляет значение опции 82;
 - *replace* — точка доступа подставляет или заменяет значение опции 82. При выборе данного значения для редактирования открываются следующие параметры:
 - *Опция 82 формат CID* — замена значения параметра CID, может принимать значения:
 - *APMAC-SSID* — замена значения параметра CID на <MAC-адрес точки доступа>-<имя SSID>. Значение по умолчанию;
 - *SSID* — замена значения параметра на имя SSID, к которому подключен клиент;
 - *custom* — замена значения параметра CID на значение, указанное в параметре «Опция 82 уникальный CID»;
 - *Опция 82 уникальный CID* — произвольная строка до 52 символов, которая будет передаваться в CID. Если значение параметра не задано, точка будет изменять CID на значение по умолчанию — APMAC-SSID;
 - *Опция 82 формат RID* — замена значения параметра RID, может принимать следующие значения:
 - *ClientMAC* — изменять содержимое RID на MAC-адрес клиентского устройства. Значение по умолчанию;
 - *APMAC* — изменять содержимое RID на MAC-адрес точки доступа;
 - *APdomain* — изменять содержимое RID на домен, в котором находится точка доступа;
 - *custom* — изменять содержимое RID на значение, указанное в параметре «Опция 82 уникальный RID»;
 - *Опция 82 уникальный RID* — произвольная строка до 63 символов, которая будет передаваться в RID. Если значение параметра не задано, точка будет изменять RID на значение по умолчанию — ClientMAC;

- **Формат MAC-адреса** – выбор разделителей октетов MAC-адреса, который передается в CID и RID:
 - *AA:BB:CC:DD:EE:FF* – в качестве разделителя выступает знак двоеточия. Значение по умолчанию;
 - *AA-BB-CC-DD-EE-FF* – в качестве разделителя выступает знак тире.
- **Включить QoS** – при установленном флаге доступна настройка функций обеспечения качества обслуживания (Quality of Service). Данный функционал позволяет переопределить параметры EDCA. По умолчанию QoS всегда включен.

Для настройки обеспечения качества обслуживания доступны следующие функции:

AP EDCA Parameters				
Очередь	AIFS	cwMin	cwMax	TXOP Limit
Data 3 (Фон)	7	15	1023	0
Data 2 (Best Effort)	3	15	63	0
Data 1 (Видео)	1	7	15	94
Data 0 (Голос)	1	3	7	47
Station EDCA Parameters				
Очередь	AIFS	cwMin	cwMax	TXOP Limit
Data 3 (Фон)	7	15	1023	0
Data 2 (Best Effort)	3	15	1023	0
Data 1 (Видео)	2	7	15	94
Data 0 (Голос)	2	3	7	47

- **AP EDCA parameters** – таблица настроек параметров точки доступа (трафик передается от точки доступа к клиенту):
 - **Очередь** – предопределенные очереди для различного рода трафика:
 - *Data 3 (Фон)* – низкоприоритетная очередь, высокая пропускная способность (приоритеты 802.1p: cs1, cs2);
 - *Data 2 (Best Effort)* – среднеприоритетная очередь, средняя пропускная способность и задержка. В данную очередь отправляется большинство традиционных IP-данных (приоритеты 802.1p: cs0, cs3);
 - *Data 1 (Видео)* – высокоприоритетная очередь, минимальные задержки. В данной очереди автоматически обрабатываются видеоданные, чувствительные к времени (приоритеты 802.1p: cs4, cs5);
 - *Data 0 (Голос)* – высокоприоритетная очередь, минимальные задержки. В данной очереди автоматически обрабатываются данные, чувствительные к времени, такие как VoIP, потоковое видео (приоритеты 802.1p: cs6, cs7).
 - **AIFS** – Arbitration Inter-Frame Spacing, определяет время ожидания кадров (фреймов) данных, измеряется в слотах, принимает значения 1–255.
 - **cwMin** – начальное значение времени ожидания перед повторной отправкой кадра, задается в миллисекундах, принимает значения 1, 3, 7, 15, 31, 63, 127, 255, 511, 1023. Значение cwMin не может превышать значение cwMax;
 - **cwMax** – максимальное значение времени ожидания перед повторной отправкой кадра, задается в миллисекундах, принимает значения 1, 3, 7, 15, 31, 63, 127, 255, 511, 1023. Значение cwMax должно быть больше значения cwMin;
 - **TXOP Limit** – параметр используется только для данных, передаваемых от клиента до точки доступа. Возможность передачи – интервал времени, в миллисекундах, когда клиентская WME-станция имеет права инициировать передачу данных по беспроводной среде к точке доступа, максимальное значение 65535 миллисекунд.
- **Station EDCA parameters** – таблица настроек параметров клиента (трафик передается от клиента до точки доступа). Описание полей таблицы приведено выше.

Для вступления в силу новой конфигурации и занесения настроек в энергонезависимую память нажмите кнопку «Применить». Для отмены изменений нажмите кнопку «Отмена».

5.5.3 Подменю «Дополнительно»

В подменю «**Дополнительно**» осуществляется настройка дополнительных параметров радиоинтерфейсов устройства.

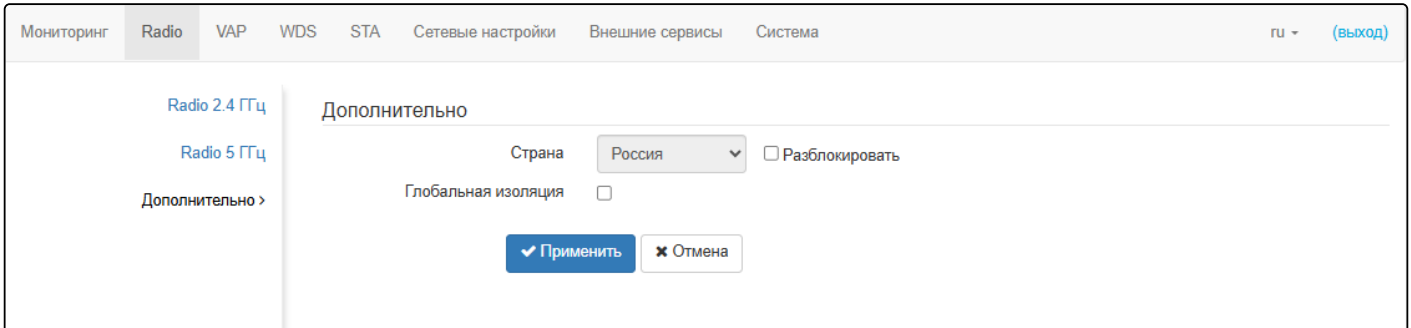

- *Страна* — название страны, в которой работает точка доступа. Для выбора страны нужно выставить флаг «Разблокировать». В зависимости от указанного значения будут применены ограничения к полосе частот и мощности передатчика, которые действуют в данной стране. От установленной страны зависит список доступных частотных каналов, что влияет на автоматический выбор канала в режиме Channel = Auto. Если клиентское оборудование лицензировано для использования в другом регионе, возможно, установить связь с точкой доступа в таком случае не удастся.

✘ Настройка локальных (региональных) ограничений, включая работу на разрешенных частотных каналах и выходной мощности, является ответственностью инсталляторов.

✔ Выбор неправильного региона может привести к проблемам совместимости с разными клиентскими устройствами.

- *Глобальная изоляция* — при установленном флаге включается изоляция трафика между клиентами разных VAP и разных радиоинтерфейсов.

Для вступления в силу новой конфигурации и занесения настроек в энергонезависимую память нажмите кнопку «Применить». Для отмены изменений нажмите кнопку «Отмена».

5.6 Меню «VAP»

В меню «**VAP**» выполняется настройка виртуальных точек доступа Wi-Fi (VAP).

- ✘ После включения режима клиента (STA) будет недоступна настройка VAP в том radio, в котором был настроен режим клиента (STA).

5.6.1 Подменю «Суммарно»

В подменю «**Суммарно**» отображаются настройки всех VAP на радиointерфейсах Radio 2.4 ГГц и Radio 5 ГГц. Можно посмотреть настройки каждой виртуальной точки в разделах VAP0–VAP6.

VAP	Включено	Режим безопасности	VLAN ID	SSID	Транслировать SSID	Режим Band Steer	Изоляция абонентов
VAP0	<input type="checkbox"/>	Выключено	<input type="text"/>	WEP-30L_24GHz0	<input type="checkbox"/>	<input type="checkbox"/>	<input type="checkbox"/>
VAP1	<input type="checkbox"/>	Выключено	<input type="text"/>	WEP-30L_24GHz1	<input type="checkbox"/>	<input type="checkbox"/>	<input type="checkbox"/>
VAP2	<input type="checkbox"/>	Выключено	<input type="text"/>	WEP-30L_24GHz2	<input type="checkbox"/>	<input type="checkbox"/>	<input type="checkbox"/>
VAP3	<input type="checkbox"/>	Выключено	<input type="text"/>	WEP-30L_24GHz3	<input type="checkbox"/>	<input type="checkbox"/>	<input type="checkbox"/>

Показать все

Применить Отмена

- VAP0–VAP6 – порядковый номер виртуальной точки доступа;
- *Включено* – при установленном флаге виртуальная точка доступа включена, иначе – выключена;
- *Режим безопасности* – тип шифрования данных, используемый на виртуальной точке доступа;
- *VLAN ID* – номер VLAN, с которого будет сниматься метка при передаче трафика Wi-Fi клиентам, подключенным к данной VAP. При прохождении трафика в обратную сторону на нетегированный трафик от клиентов будет навешиваться метка VLAN ID (при отключенном режиме VLAN Trunk);
- *SSID* – имя виртуальной беспроводной сети;
- *Транслировать SSID* – при установленном флаге включено вещание в эфир SSID, иначе – выключено;
- *Режим Band Steer* – при установленном флаге активно приоритетное подключение клиента к 5 ГГц сети. Для работы функции нужно создать VAP с одинаковым SSID на каждом радиointерфейсе и активировать на них параметр «Режим Band Steer»;
- *Изоляция абонентов* – при установленном флаге включена изоляция трафика между клиентами в пределах одной VAP.

- ✘ После включения режима клиента (STA) настройка VLAN ID будет недоступна.

Для вступления в силу новой конфигурации и занесения настроек в энергонезависимую память нажмите кнопку «Применить». Для отмены изменений нажмите кнопку «Отмена».

5.6.2 Подменю «VAP»

The screenshot shows the configuration page for a Virtual Access Point (VAP) in a network management system. The interface is in Russian and includes a navigation menu at the top with options like 'Мониторинг', 'Radio', 'VAP', 'WDS', 'STA', 'Сетевые настройки', 'Внешние сервисы', and 'Система'. The current page is titled 'Общие настройки' (General Settings) for VAP0. The settings are as follows:

- Включено** (Enabled):
- VLAN ID**:
- SSID**:
- Транслировать SSID** (Broadcast SSID):
- Режим Band Steer**:
- Изоляция абонентов** (Client Isolation):
- Поддержка 802.11k/v**:
- Репликация Multicast**:
- Приоритет** (Priority):
- Режим Minimal Signal**:
- Минимальный уровень сигнала, дБм** (Minimal signal level, dBm):
- Порог уровня сигнала при роуминге, дБм** (Roaming signal level threshold, dBm):
- Интервал Minimal Signal, с** (Minimal Signal interval, s):
- Максимальное количество клиентов** (Max number of clients):
- Режим безопасности** (Security mode):
- Поддержка 802.11r**:
- Режим OWE Transition**:

Общие настройки:

- **Включено** — при установленном флаге виртуальная точка доступа включена, иначе — выключена;
- **VLAN ID** — номер VLAN, с которого будет сниматься метка при передаче трафика Wi-Fi клиентам, подключенным к данной VAP. При прохождении трафика в обратную сторону на нетегированный трафик от клиентов будет навешиваться метка VLAN ID (при отключенном режиме VLAN Trunk);
- **SSID** — имя виртуальной беспроводной сети;
- **Транслировать SSID** — при установленном флаге включено вещание в эфир SSID, иначе — выключено;
- **Режим Band Steer** — при установленном флаге активно приоритетное подключение клиента к 5 ГГц сети. Для работы функции нужно создать VAP с одинаковым SSID на каждом радиointерфейсе и активировать на них параметр «Режим Band Steer»;
- **Изоляция абонентов** — при установленном флаге включена изоляция трафика между клиентами в пределах одной VAP;
- **Поддержка 802.11k/v** — включить поддержку стандартов 802.11k/v на виртуальной точке доступа;
- **Репликация Multicast** — при установленном флаге Multicast-трафик в сторону клиентов будет преобразовываться в Unicast до каждого клиента, при отключенном — проходить без модификаций;
- **Приоритет** — выбор способа приоритизации. Определяет поле, на основании которого трафик, передающийся в радиointерфейс, будет распределяться по очередям WMM:
 - **DSCP** — будет анализироваться приоритет из поля DSCP заголовка IP-пакета;
 - **802.1p** — будет анализироваться приоритет из поля CoS (Class of Service) тегированных пакетов.
- **Режим Minimal Signal** — при установленном флаге функция отключения клиентского Wi-Fi оборудования при низком уровне сигнала (Minimal Signal) включена. Для работы функционала необходимо настроить следующие параметры:
 - **Минимальный уровень сигнала** — уровень сигнала в дБм, ниже которого происходит отключение клиентского оборудования от виртуальной сети;
 - **Порог уровня сигнала при роуминге** — уровень чувствительности роуминга в дБм, ниже которого происходит переключение клиентского оборудования на другую точку доступа. Параметр должен быть выше, чем «Минимальный уровень сигнала»: если «Минимальный

уровень сигнала» равен -75 дБм, то «Порог уровня сигнала при роуминге» должен быть равен, например, -70 дБм;

- *Интервал Minimal Signal* – период времени, по истечении которого принимается решение об отключении клиентского оборудования от виртуальной сети.
- *Максимальное количество клиентов* – максимально допустимое число подключаемых к виртуальной сети клиентов;
- *Режим безопасности* – режим безопасности доступа к беспроводной сети:
 - *Выключено* – не использовать шифрование для передачи данных. Точка доступна для подключения любого клиента. Для сетей открытого типа можно дополнительно настроить «Режим OWE Transition¹». В этом поле необходимо указать интерфейс с типом шифрования OWE, с которым будет установлена связь;
 - *OWE (Opportunistic Wireless Encryption)* – метод шифрования, обеспечивающий безопасность данных, передаваемых по незащищенной сети. При этом от пользователей не требуется каких-то дополнительных действий и ввода пароля для подключения к сети. При выборе данного режима отображается не редактируемое поле «Режим OWE Transition¹», указывающее интерфейс с открытым типом шифрования, с которым настроена связность в текущий момент;

✓ ¹«Режим OWE transition» обеспечивает обратную совместимость с WiFi-клиентами, неподдерживающими аутентификацию OWE. При попытке подключения к открытой сети, где настроен «Режим OWE transition», клиент, поддерживающий OWE, подключится к шифрованной сети, настроенной на указанном интерфейсе, а клиент, неподдерживающий OWE, подключится к текущей открытой сети без шифрования.

- *WPA, WPA2, WPA/WPA2, WPA2/WPA3, WPA3* – способы шифрования, при выборе одного из способов будет доступна следующая настройка:
 - *Ключ WPA* – ключ/пароль, необходимый для подключения к виртуальной точке доступа. Длина ключа составляет от 8 до 63 символов.
- *WPA-Enterprise, WPA2-Enterprise, WPA/WPA2-Enterprise, WPA2/WPA3-Enterprise, WPA3-Enterprise* – режим шифрования канала беспроводной связи, при котором клиент авторизуется на централизованном RADIUS-сервере. Для настройки данного режима безопасности требуется указать параметры RADIUS-сервера. Также требуется указать ключ для RADIUS-сервера. При выборе определенного режима безопасности будут доступны следующие настройки:

Режим безопасности	WPA2/WPA3-Enterprise				
MFP	Опционально				
PMKSA кэширование	<input checked="" type="checkbox"/>				
Поддержка 802.11r	<input checked="" type="checkbox"/>				
Вручную	<input checked="" type="checkbox"/>				
FT-over-DS	<input type="checkbox"/>				
Ключ мобильного доступа R0	root				
Ключ мобильного доступа R1	XX:XX:XX:XX:XX:XX				
Идентификатор мобильного домена	0				
Встречный MAC-адрес					
	MAC-адрес	Удаленный ключ мобильного доступа R0	Удаленный ключ мобильного доступа R1	RRB-ключ R0	RRB-ключ R1
+ Добавить				Свернуть	



- *MFP* – защита management-кадров (доступно при режиме безопасности WPA2, WPA3, WPA2/WPA3, WPA2-Enterprise, WPA2/WPA3-Enterprise и WPA3-Enterprise, при выборе других режимов

безопасности MFP переводится в состояние *Отключено*, при выборе режима безопасности WPA3, WPA3-Enterprise, MFP переводится в состояние *Включено*):

- *Отключено* – защита management-кадров отключена;
- *Опционально* – защита работает, если клиент поддерживает MFP. Клиенты без поддержки MFP могут подключиться к данной VAP;
- *Включено* – защита включена, клиенты, не поддерживающие MFP, подключиться не могут.
- *PMKSA кэширование* – флаг управляет включением кэширования информации о подключении Enterprise-клиента. При включении данной функции точка доступа запоминает клиентское устройство после авторизации на 12 часов и не требует повторной аутентификации на RADIUS-сервере при подключении в течение этого времени. Включение данной функции сокращает время роуминга при возвращении клиента на точку в режиме WPA Enterprise. Настройка доступна только при режимах безопасности Enterprise;
- *802.11r* – функционал быстрого роуминга, работает только с клиентами, которые поддерживают стандарт IEEE 802.11r. Роуминг 802.11r возможен только между VAP с режимами безопасности WPA2, WPA3, WPA2/WPA3, WPA2-Enterprise, WPA3-Enterprise, WPA2/WPA3-Enterprise.
 - *Поддержка 802.11r* – включить поддержку стандарта 802.11r на виртуальной точке доступа;
 - *Вручную* – при установленном флаге появляется возможность ручной настройки параметров роуминга;
 - *FT-over-DS* – включение режима «Over the DS»;
 - *Ключ мобильного доступа R0* – уникальный ключ для данной VAP, например, серийный номер;
 - *Ключ мобильного доступа R1* – MAC-адрес VAP (можно посмотреть в выводе команды ifconfig);
 - *Идентификатор мобильного домена* – номер группы, в рамках которой может быть совершен роуминг. Принимает значения от 0 до 65535;
 - *Встречный MAC-адрес*:
 - *MAC-адрес* – MAC-адрес VAP-интерфейса встречной точки доступа. Максимальное количество – 256;
 - *Удаленный ключ мобильного доступа R0* – уникальный ключ, должен совпадать с «Ключ мобильного доступа R0» на VAP встречной точки доступа;
 - *Удаленный ключ мобильного доступа R1* – MAC-адрес VAP на встречной точке доступа;
 - *RRB ключ R0* – случайный ключ. Не должен совпадать с «RRB ключ R1», но обязательно должен совпадать с «RRB ключ R1» встречной точки доступа. Длина ключа – 16 символов;
 - *RRB ключ R1* – случайный ключ. Не должен совпадать с «RRB ключ R0», но обязательно должен совпадать с «RRB ключ R0» встречной точки доступа. Длина ключа – 16 символов.

✘ После включения режима клиента (STA) настройка VLAN ID будет недоступна.

RADIUS:

RADIUS	
Домен	<input type="text" value="root"/>
IP-адрес RADIUS сервера	<input type="text" value="192.168.0.1"/>
Порт RADIUS сервера	<input type="text" value="1812"/>
Пароль RADIUS сервера	<input type="password" value="....."/> 
Использовать аккаунтинг через RADIUS	<input checked="" type="checkbox"/>
Использовать другие настройки для аккаунтинга	<input checked="" type="checkbox"/>
IP-адрес RADIUS сервера для аккаунтинга	<input type="text" value="192.168.0.1"/>
Порт RADIUS сервера для аккаунтинга	<input type="text" value="1813"/>
Пароль RADIUS сервера для аккаунтинга	<input type="password" value="....."/> 
Периодическая отправка аккаунтинга	<input checked="" type="checkbox"/>
Интервал отправки аккаунтинга	<input type="text" value="600"/>

- *Домен* – домен пользователя;
- *IP-адрес RADIUS сервера* – адрес RADIUS-сервера;
- *Порт RADIUS сервера* – порт RADIUS-сервера, который используется для аутентификации и авторизации;
- *Пароль RADIUS сервера* – пароль для RADIUS-сервера, используемого для аутентификации и авторизации;
- *Использовать аккаунтинг через RADIUS* – при установленном флаге будут отправляться сообщения «Accounting» на RADIUS-сервер;
- *Использовать другие настройки для аккаунтинга:*
 - *IP-адрес RADIUS сервера для аккаунтинга* – адрес RADIUS-сервера, используемого для аккаунтинга;
 - *Пароль RADIUS сервера для аккаунтинга* – пароль для RADIUS-сервера, используемого для аккаунтинга;
- *Порт RADIUS сервера для аккаунтинга* – порт, который будет использован для сбора аккаунтинга на RADIUS-сервере;
- *Периодическая отправка аккаунтинга* – включить периодическую отправку сообщений «Accounting» на RADIUS-сервер. Задать интервал отправки сообщений можно в поле «Интервал отправки аккаунтинга».

Портальная авторизация:

При режимах безопасности: Выключено, WPA, WPA2, WPA/WPA2, WPA3, WPA2/WPA3 на VAP доступна настройка портальной авторизации.

Мониторинг Radio VAP WDS STA Сетевые настройки Внешние сервисы Система ru (Выход)

Портальная авторизация >

AirTune

Включить

Адрес сервиса APB ws://192.168.1.1:8090/apb/broadcast

✓ Применить ✕ Отмена

- *Включить* – при установленном флаге авторизация пользователей в сети будет производиться посредством виртуального портала;
- *Название виртуального портала* – имя виртуального портала, на который будет перенаправлен пользователь при подключении к сети;
- *Адрес для перенаправления* – адрес внешнего виртуального портала, на который будет перенаправлен пользователь при подключении к сети.

Ограничение скорости:

Ограничения скорости

Включить

VAP Limit Down 0 кбит/с

VAP Limit Up 0 кбит/с

STA Limit Down 0 кбит/с

STA Limit Up 0 кбит/с

- *Включить* – активировать поле настроек;
- *VAP Limit Down* – ограничение пропускной способности в направлении от точки доступа до клиентов (в сумме), подключенных к данной VAP, Кбит/с;
- *VAP Limit Up* – ограничение пропускной способности в направлении от клиентов (в сумме), подключенных к данной VAP, до точки доступа, Кбит/с;
- *STA Limit Down* – ограничение пропускной способности в направлении от точки доступа до клиентов (каждого в отдельности), подключенных к данной VAP, Кбит/с;
- *STA Limit Up* – ограничение пропускной способности в направлении от клиентов (каждого в отдельности), подключенных к данной VAP, до точки доступа, Кбит/с.

Контроль доступа по MAC

В данном подразделе выполняется настройка списков MAC-адресов клиентов, которым, в зависимости от выбранной политики доступа, разрешено или запрещено подключаться к данной VAP.

Контроль доступа по MAC

Включено

Политика Запретить

Список MAC-адресов

1	AA:BB:CC:DD:EE:FF	✕
2	AA:BB:CC:DD:EE:EE	✕

+

✓ Применить ✕ Отмена

- *Включено* – при установленном флаге будет работать выбранная политика доступа;
- *Политика* – политика доступа. Возможные значения:
 - *Запретить* – к данной VAP будет запрещено подключаться клиентам, MAC-адреса которых содержатся в списке. Всем остальным доступ будет разрешен;
 - *Разрешить* – к данной VAP будет разрешено подключаться только тем клиентам, MAC-адреса которых содержатся в списке. Всем остальным доступ будет запрещен.
- *Список MAC-адресов* – список MAC-адресов клиентов, которым разрешен или запрещен доступ к данной VAP. Может содержать до 128 адресов.

Для того чтобы добавить адрес в список, нажмите кнопку + и в появившемся поле введите MAC-адрес. Чтобы удалить адрес из списка, нажмите кнопку ✕ в соответствующей строке.

Если возникла необходимость добавить в список MAC-адрес клиента, который в данный момент подключен к точке доступа, нажмите в конце строки кнопку ▾ и выберите нужный адрес из списка, он автоматически добавится в поле.

По умолчанию в списке отображается до 10 адресов. Для того чтобы увидеть полный список в случае, если он содержит более 10 адресов, нажмите кнопку «Показать всё».

10	AA:BB:CC:DD:EE:AA	▾	✕
11	11:11:11:11:11:01	▾	✕

Показать всё

Для вступления в силу новой конфигурации и занесения настроек в энергонезависимую память нажмите кнопку «Применить». Для отмены изменений нажмите кнопку «Отмена».

5.7 Меню «WDS»

В меню «**WDS**» выполняется настройка беспроводных мостов между WEP-30L.

✓ При конфигурировании WDS-соединения необходимо, чтобы на устройствах, которые будут соединяться по WDS, в настройках радиоинтерфейса были выбраны одинаковый канал и ширина канала.

✗ После включения режима клиента (STA) будет недоступна настройка WDS в том radio, в котором был настроен режим клиента (STA).

5.7.1 Подменю «WDS»

WDS > 2.4 ГГц 5 ГГц

Включено

Режим безопасности WPA2

Ключ WPA

MAC-адрес радиоинтерфейса

Интерфейсы WDS

Интерфейс	Встречный MAC-адрес	Канальная скорость передачи
wlan0-wds0	<input type="checkbox"/>	Auto
wlan0-wds1	<input type="checkbox"/>	Auto
wlan0-wds2	<input type="checkbox"/>	Auto
wlan0-wds3	<input type="checkbox"/>	Auto

Во вкладках «2.4 ГГц» и «5 ГГц» выбирается радиоинтерфейс устройства, на котором необходимо построить беспроводной мост.

- *Включено* – при установленном флаге режим беспроводного моста включен, иначе – выключен;
- *Режим безопасности* – режим безопасности доступа к беспроводной сети:
 - *Выключить* – не использовать шифрование для передачи данных;
 - *WPA2* – способ шифрования, при выборе которого будет доступна следующая настройка:
 - *Ключ WPA* – ключ/пароль, необходимый для подключения к встречной точке доступа. Длина ключа составляет от 8 до 63 символов.
- *MAC-адрес радиоинтерфейса* – MAC-адрес радиоинтерфейса данного устройства;
- *Интерфейс* – выбор и включение WDS-интерфейса, на котором будет построен беспроводной мост;
- *Встречный MAC-адрес* – MAC-адрес радиоинтерфейса встречного устройства, до которого настраивается беспроводной мост;
- *Канальная скорость передачи* – фиксированная скорость беспроводной передачи данных, определяемая спецификациями стандартов IEEE 802.11. Для каждого интерфейса выбирается индивидуально.

Для вступления в силу новой конфигурации и занесения настроек в энергонезависимую память нажмите кнопку «Применить». Для отмены изменений нажмите кнопку «Отмена».

5.8 Меню «STA»

В меню «**STA**» выполняется настройка режима клиента (STA).

5.8.1 Подменю «Клиент»

Подключение:

- *Включено* – при установленном флаге режим клиента (STA) включен, иначе – выключен;
- *Радиоинтерфейс* – выбор радиоинтерфейса на котором будет настроен режима клиента (STA).

Доступны:

- 2.4 ГГц;
- 5 ГГц.
- *SSID* – имя виртуальной беспроводной сети;
- *Режим безопасности* – режим безопасности доступа к беспроводной сети:
 - *Выключено* – не использовать шифрование для передачи данных.
 - *WPA2, WPA3* – способы шифрования, при выборе одного из способов будет доступна следующая настройка:
 - *Пароль* – ключ/пароль, необходимый для подключения к виртуальной точке доступа. Длина ключа составляет от 8 до 63 символов.
 - *OWE (Opportunistic Wireless Encryption)* – метод шифрования, обеспечивающий безопасность данных, передаваемых по незащищенной сети.

Для вступления в силу новой конфигурации и занесения настроек в энергонезависимую память нажмите кнопку «Применить». Для отмены изменений нажмите кнопку «Отмена».

5.9 Меню «Z-Wave»

5.9.1 Подменю «Z-Wave»

✓ Только для устройства WEP-30L-Z.

The screenshot shows the 'Z-Wave' configuration page. At the top, there is a navigation bar with tabs: Мониторинг, Radio, VAP, WDS, STA, Z-Wave (selected), Сетевые настройки, Внешние сервисы, Система. On the right, there is a user profile 'ru' and a '(выход)' link. The main content area is titled 'Z-Wave >'. It contains the following settings:

- Включить**: checked checkbox.
- Адрес платформы управления**: text input field containing 'smart.eltex-co.ru'.
- Порт платформы управления**: text input field containing '8072'.
- Безопасное соединение**: checked checkbox.
- Сброс конфигурации модуля Z-Wave**: a red button with a white 'x' icon and the text 'Сброс'.

At the bottom of the configuration area, there are two buttons: a blue '✓ Применить' button and a white '✕ Отмена' button.

- *Включить* — при выставленном флаге функция включена. По умолчанию функция выключена;
- *Адрес платформы управления* — поле ввода адреса сервера «Eltex Smart Control (Eltex SC)». Значение по умолчанию: smart.eltex-co.ru;
- *Порт платформы управления* — поле ввода порта для связи с платформой Умного дома «Eltex Smart Control». При выключенном флаге «Безопасное соединение» должен быть указан порт 8070. Значение по умолчанию: порт 8072;
- *Безопасное соединение* — при выставленном флаге используется протокол шифрования SSL. По умолчанию функция включена;
- *Сброс конфигурации модуля Z-Wave* — перезапуск Z-Wave Hub и удаление всех подключенных по протоколу Z-Wave устройств.

Для вступления в силу новой конфигурации и занесения настроек в энергонезависимую память нажмите кнопку «Применить». Для отмены изменений нажмите кнопку «Отмена».

5.10 Меню «Сетевые настройки»

5.10.1 Подменю «Системная конфигурация»

The screenshot shows the 'Сетевые настройки' (Network Settings) menu with the 'Системная конфигурация' (System Configuration) sub-menu selected. The configuration fields are as follows:

- Имя хоста: [text input]
- Географический домен: [text input, value: root]
- VLAN управления: [dropdown menu, value: Terminating]
- VLAN ID: [text input]
- Протокол: [dropdown menu, value: Static]
- Статический IP: [text input]
- Сетевая маска: [text input, value: 255.255.255.0]
- Шлюз: [text input, value: xxx.xxx.xxx.xxx]
- Первичный DNS: [text input, value: xxx.xxx.xxx.xxx]
- Вторичный DNS: [text input, value: xxx.xxx.xxx.xxx]

At the bottom, there are two buttons: 'Применить' (Apply) and 'Отмена' (Cancel).

- *Имя хоста* – сетевое имя устройства, задается строка 1–63 символов: латинские заглавные и строчные буквы, цифры, знак дефис «-» (дефис не может быть последним символом в имени);
- *Географический домен* – домен узла дерева устройств системы управления EMS, в котором располагается точка доступа;
- *VLAN управления*:
 - *Выключено* – VLAN управления не используется;
 - *Terminating* – режим, при котором VLAN управления терминируется на точке доступа (в этом случае у клиентов, подключенных через радиointерфейс, нет доступа до данного VLAN. При настроенном на точке доступа WDS данный режим VLAN управления не доступен для выбора);
 - *Forwarding* – режим, при котором VLAN управления передается также в радиointерфейс (при соответствующей настройке VAP).
- *VLAN ID* – идентификатор VLAN, используемый для доступа к устройству, принимает значения 1–4094;
- *Протокол* – выбор протокола, по которому будет осуществляться подключение по Ethernet-интерфейсу устройства к сети предоставления услуг провайдера:
 - *DHCP* – режим работы, при котором IP-адрес, маска подсети, адрес DNS-сервера, шлюз по умолчанию и другие параметры, необходимые для работы в сети, будут получены от DHCP-сервера автоматически;
 - *Static* – режим работы, при котором IP-адрес и все необходимые параметры на WAN-интерфейс назначаются статически. При выборе типа «Static» для редактирования станут доступны следующие параметры:
 - *Статический IP* – IP-адрес WAN-интерфейса устройства в сети провайдера;
 - *Сетевая маска* – маска внешней подсети;
 - *Шлюз* – адрес, на который отправляется пакет, если для него не найден маршрут в таблице маршрутизации.
- *Первичный DNS, Вторичный DNS* – IP-адреса DNS-серверов. Если адреса DNS-серверов не назначаются автоматически по протоколу DHCP, задайте их вручную.

✘ После включения режима клиента (STA) будет недоступна настройка VLAN управления в режимах Terminating и Forwarding.

Для вступления в силу новой конфигурации и занесения настроек в энергонезависимую память нажмите кнопку «Применить». Для отмены изменений нажмите кнопку «Отмена».

5.10.2 Подменю «Доступ»

В подменю «**Доступ**» производится настройка доступа к устройству посредством web-интерфейса, Telnet, SSH, NETCONF и SNMP.

- Для включения доступа к устройству через web-интерфейс по протоколу HTTP установите флаг напротив «WEB». В появившемся окне есть возможность поменять HTTP-порт (по умолчанию — 80). Диапазон допустимых значений портов, помимо установленного по умолчанию, с 1025 по 65535 включительно;
- Для включения доступа к устройству через web-интерфейс по протоколу HTTPS установите флаг напротив «WEB-HTTPS». В появившемся окне есть возможность поменять HTTPS-порт (по умолчанию — 443). Диапазон допустимых значений портов, помимо установленного по умолчанию, с 1025 по 65535 включительно;

 Порты для протоколов HTTP и HTTPS не должны иметь одинаковое значение.

- Для включения доступа к устройству через Telnet установите флаг напротив «Telnet»;
- Для включения доступа к устройству через SSH установите флаг напротив «SSH»;
- Для включения доступа к устройству через NETCONF установите флаг напротив «NETCONF».

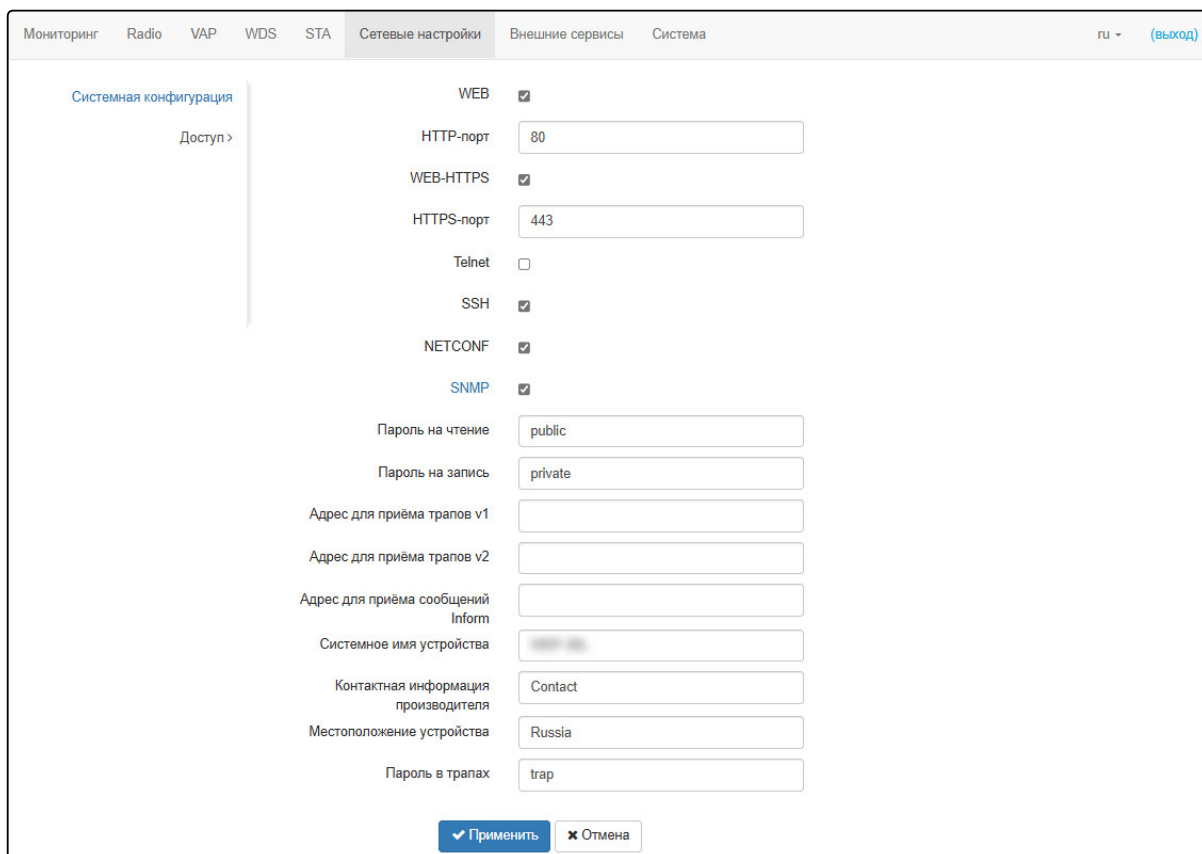

Мониторинг Radio VAP WDS STA Сетевые настройки Внешние сервисы Система ru (выход)

Системная конфигурация
Доступ >

WEB

HTTP-порт

WEB-HTTPS

HTTPS-порт

Telnet

SSH

NETCONF

SNMP

Пароль на чтение

Пароль на запись

Адрес для приёма трапов v1

Адрес для приёма трапов v2

Адрес для приёма сообщений Inform

Системное имя устройства

Контактная информация производителя

Местоположение устройства

Пароль в трапах

Программное обеспечение WEP-30L позволяет изменять конфигурацию устройства, проводить мониторинг состояния точки доступа и её датчиков, а также управлять устройством, используя протокол SNMP.

Для изменения настроек SNMP установите флаг напротив «SNMP», после чего для редактирования станут доступны следующие параметры SNMP-агента:

- *Пароль на чтение* – пароль на чтение параметров (общепринятый: *public*);
- *Пароль на запись* – пароль на запись параметров (общепринятый: *private*);
- *Адрес для приёма трапов v1* – IP-адрес или доменное имя приемника сообщений SNMPv1-trap в формате HOST [COMMUNITY [PORT]];
- *Адрес для приёма трапов v2* – IP-адрес или доменное имя приемника сообщений SNMPv2-trap в формате HOST [COMMUNITY [PORT]];
- *Адрес для приёма сообщений Inform* – IP-адрес или доменное имя приемника сообщений Inform в формате HOST [COMMUNITY [PORT]];
- *Системное имя устройства* – имя устройства;
- *Контактная информация производителя* – контактная информация производителя устройства;
- *Местоположение устройства* – информация о местоположении устройства;
- *Пароль в трапах* – пароль, содержащийся в трапах (по умолчанию – trap).

Ниже приведен список объектов, поддерживаемых для чтения и конфигурирования посредством протокола SNMP:

- eltexLtd.1.127.1 – мониторинг параметров точки доступа и подключенных клиентских устройств;
- eltexLtd.1.127.3 – управление точкой доступа;
- eltexLtd.1.127.5 – конфигурирование точки доступа.

eltexLtd – 1.3.6.1.4.1.35265 – идентификатор предприятия «ЭЛТЕКС».

Подробное описание OID WEP-30L доступно по следующей ссылке: [Описание OID на WEP/WOP-xL](#).

Для вступления в силу новой конфигурации и занесения настроек в энергонезависимую память нажмите кнопку «Применить». Для отмены изменений нажмите кнопку «Отмена».

5.11 Меню «Внешние сервисы»

5.11.1 Подменю «Портальная авторизация»

Подменю «**Портальная авторизация**» предназначено для включения и настройки сервиса APB на точке доступа.

Сервис APB используется для обеспечения портального роуминга клиентов между точками доступа, подключенными к сервису.

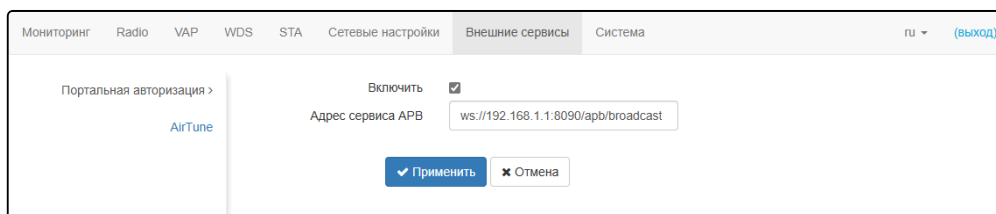

- *Включить* – при установленном флаге точка будет подключаться к сервису APB, адрес которого указан в поле «Адрес сервиса APB», для обеспечения портального роуминга клиентов;
- *Адрес сервиса APB* – адрес сервиса APB для поддержки роуминга в режиме портальной авторизации. Задается в формате: «ws://<host>:<port>/apb/broadcast».

Для вступления в силу новой конфигурации и занесения настроек в энергонезависимую память нажмите кнопку «Применить». Для отмены изменений нажмите кнопку «Отмена».

5.11.2 Подменю «AirTune»

Подменю «**AirTune**» предназначено для включения и настройки сервиса AirTune на точке доступа.

Сервис AirTune используется для оптимизации радиоресурсов (Radio Resource Management) и автоматической настройки бесшовного роуминга 802.11 k/r.

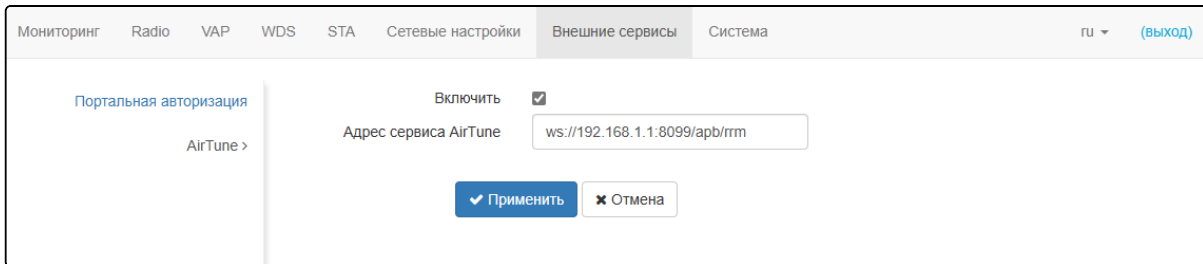

- *Включить* – при установленном флаге точка будет подключаться к сервису AirTune, адрес которого указан в поле «Адрес сервиса AirTune», для обеспечения функций Radio Resource Management и/или роуминга 802.11 k/r;
- *Адрес сервиса AirTune* – адрес сервиса AirTune. Задается в формате: «ws://<host>:<port>/apb/rrm».

Для вступления в силу новой конфигурации и занесения настроек в энергонезависимую память нажмите кнопку «Применить». Для отмены изменений нажмите кнопку «Отмена».

5.12 Меню «Система»

В меню «**Система**» выполняются настройки системы, времени, доступа к устройству по различным протоколам, производится смена пароля и обновление программного обеспечения устройства.

5.12.1 Подменю «Обновление ПО устройства»

Подменю «**Обновление ПО устройства**» предназначено для обновления программного обеспечения устройства.

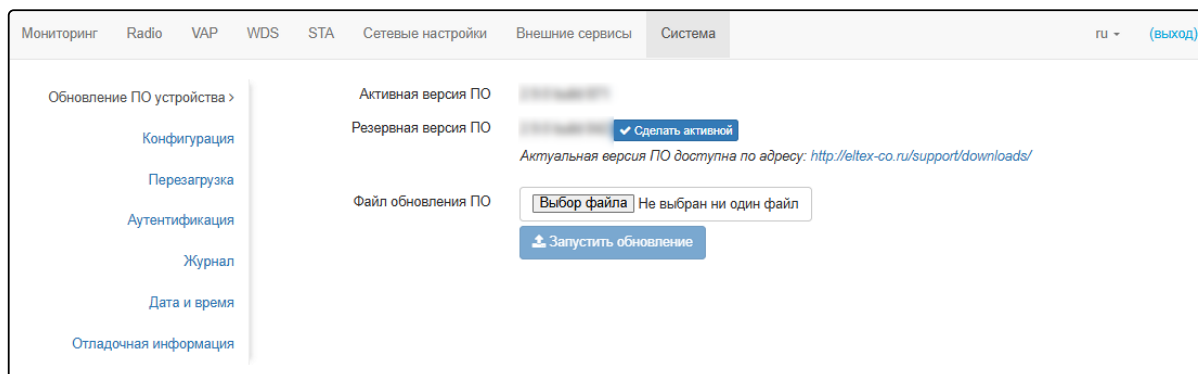

- *Активная версия ПО* – версия программного обеспечения, установленного на устройстве, работающая в данный момент;
- *Резервная версия ПО* – версия программного обеспечения, установленного на устройстве, на которую можно переключиться без загрузки файла ПО.
 - *Сделать активной* – кнопка, позволяющая сделать резервную версию ПО активной, для этого потребуется перезагрузка устройства. Активная версия ПО в этом случае станет резервной.

Обновление программного обеспечения

Загрузите файл ПО с сайта <https://eltex.ru/download>, выбрав WEP-30L в списке устройств и сохраните его на компьютере. После этого нажмите кнопку «Выберите файл» в поле *Файл обновления ПО* и укажите путь к файлу ПО в формате .tar.gz.

Для запуска процесса обновления необходимо нажать кнопку «Запустить обновление». Процесс обновления займет несколько минут (о его текущем статусе будет указано на странице), после чего устройство автоматически перезагрузится.

❌ Не отключайте питание устройства и не выполняйте его перезагрузку в процессе обновления ПО.

5.12.2 Подменю «Конфигурация»

В подменю **«Конфигурация»** выполняется сохранение и обновление текущей конфигурации.

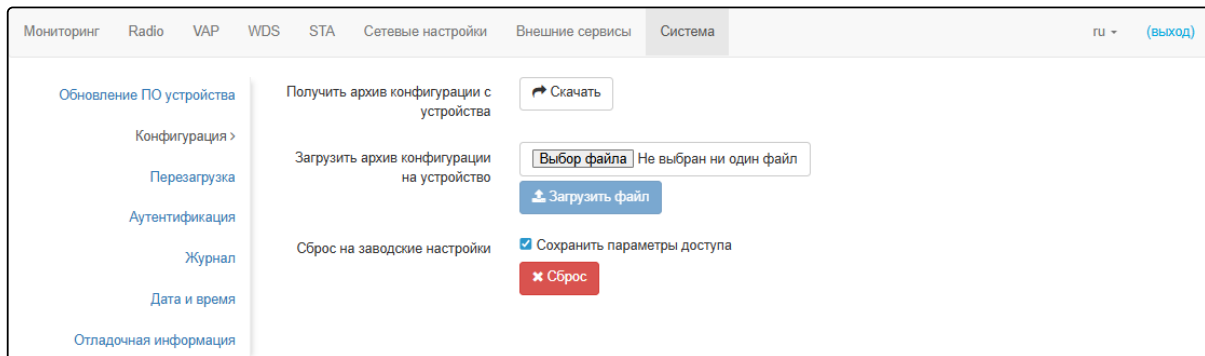

Получение конфигурации

Чтобы сохранить текущую конфигурацию устройства на локальный компьютер, нажмите кнопку «Скачать».

Обновление конфигурации

Для загрузки сохраненного на локальном компьютере файла конфигурации используется пункт **«Загрузить архив конфигурации на устройство»**. Для обновления конфигурации устройства нажмите кнопку «Выберите файл», укажите файл (в формате .tar.gz) и нажмите кнопку «Загрузить файл». Загруженная конфигурация применяется автоматически без перезагрузки устройства.

Сброс устройства на заводские настройки

Чтобы сделать сброс всех настроек устройства на стандартные заводские установки, нажмите кнопку «Сброс». Если активирован флаг «Сохранить параметры доступа», то будут сохранены те параметры конфигурации, которые отвечают за доступ к устройству (настройка IP-адреса, настройки доступа по Telnet/SSH/SNMP/NETCONF/Web).

5.12.3 Подменю «Перезагрузка»

Для перезагрузки устройства нажмите на кнопку «Перезагрузка». Процесс перезапуска устройства занимает примерно 1 минуту.

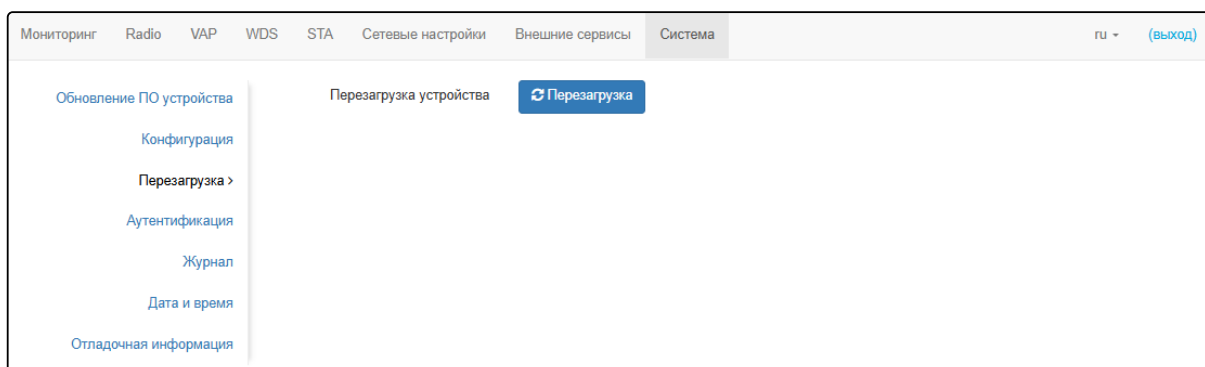

5.12.4 Подменю «Аутентификация»

При входе через web-интерфейс администратор имеет полный доступ к устройству: чтение и запись любых настроек, полный мониторинг состояния устройства.

- ✓ Заводская учетная запись для доступа к устройству: логин: **admin**, пароль: **password**.

The screenshot shows the 'Система' (System) menu in the web interface. The left sidebar contains navigation options: 'Обновление ПО устройства', 'Конфигурация', 'Перезагрузка', 'Аутентификация >', 'Журнал', 'Дата и время', and 'Отладочная информация'. The main content area is titled 'Локальный пароль' (Local password) and contains two password input fields: 'Пароль' (Password) and 'Подтверждение пароля' (Confirm password), each with a visibility toggle. Below these is the 'Настройки сессии' (Session settings) section, which includes a 'Тайм-аут бездействия, мин.' (Inactivity timeout, min.) field set to '15'. At the bottom, there are two buttons: '✓ Применить' (Apply) and '✗ Отмена' (Cancel).

Раздел «**Локальный пароль**» предназначен для смены заводского пароля для учетной записи **admin**.

- *Пароль* — ввод нового пароля;
- *Подтверждение пароля* — подтверждение нового пароля.

Раздел «**Настройки сессии**» предназначен для автоматического выхода пользователя из web-интерфейса по тайм-ауту.

- *Тайм-аут бездействия* — время бездействия пользователя в минутах, после которого сессия автоматически завершается.

Для вступления в силу новой конфигурации и занесения настроек в энергонезависимую память нажмите кнопку «Применить». Для отмены изменений нажмите кнопку «Отмена».

5.12.5 Подменю «Журнал»

Подменю «**Журнал**» предназначено для настройки вывода разного рода отладочных сообщений системы в целях обнаружения причин проблем в работе устройства.

The screenshot shows the 'Система' (System) configuration page. The left sidebar contains the following menu items: Обновление ПО устройства, Конфигурация, Перезагрузка, Аутентификация, Журнал > (selected), Дата и время, and Отладочная информация. The main configuration area includes:

- Режим: Сервер и файл (dropdown menu)
- Адрес Syslog-сервера: syslog.server (text input)
- Порт Syslog-сервера: 514 (text input)
- Размер файла, кБ: 1000 (text input)

At the bottom of the configuration area, there are two buttons: '✓ Применить' (Apply) and '✕ Отмена' (Cancel).

- *Режим* – режим работы Syslog-агента:
 - *Локальный файл* – информация журнала сохраняется в локальном файле и доступна в web-интерфейсе устройства на вкладке «[Мониторинг/Журнал событий](#)»;
 - *Сервер и файл* – информация журнала отправляется на удаленный Syslog-сервер и сохраняется в локальном файле.
- *Адрес Syslog-сервера* – IP-адрес или доменное имя Syslog-сервера;
- *Порт Syslog-сервера* – порт для входящих сообщений Syslog-сервера (по умолчанию – 514, допустимые значения 1–65535);
- *Размер файла, кБ* – максимальный размер файла журнала (допустимые значения 1–20000 кБ).

Для вступления в силу новой конфигурации и занесения настроек в энергонезависимую память нажмите кнопку «Применить». Для отмены изменений нажмите кнопку «Отмена».

5.12.6 Подменю «Дата и время»

В подменю «**Дата и время**» можно настроить время вручную или с помощью протокола синхронизации времени (NTP).

5.12.6.1 Вручную

- *Дата и время устройства* – дата и время на устройстве в данный момент. Если требуется коррекция, нажмите кнопку «Редактировать».
 - *Дата, время* – задайте текущую дату и время или нажмите кнопку «Текущая дата и время» для установки времени ПК на устройство.
- *Часовой пояс* – позволяет установить часовой пояс в соответствии с ближайшим городом в вашем регионе из заданного списка;
- *Включить переход на летнее время* – при установленном флаге переход на летнее/зимнее время будет выполняться автоматически в заданный период времени:
 - *Переход на летнее время* – день и время, когда будет выполняться переход на летнее время;
 - *Переход на зимнее время* – день и время, когда будет выполняться переход на зимнее время;
 - *Сдвиг времени (мин.)* – период времени в минутах, на который выполняется сдвиг времени. Может принимать значение от 0 до 720 мин.

Для вступления в силу новой конфигурации и занесения настроек в энергонезависимую память нажмите кнопку «Применить». Для отмены изменений нажмите кнопку «Отмена».

5.12.6.2 NTP-сервер

Мониторинг Radio VAP WDS STA Сетевые настройки Внешние сервисы Система ru (Выход)

Обновление ПО устройства
 Конфигурация
 Перегрузка
 Аутентификация
 Журнал
 Дата и время >
 Отладочная информация

Режим Вручную NTP сервер

Дата и время устройства 27.02.2026 05:03:25

Часовой пояс Москва, Россия

NTP сервер pool.ntp.org

Включить переход на летнее время

Переход на летнее время (не выбрано) (не выбрано) (не выбрано) В -- : --

Переход на зимнее время (не выбрано) (не выбрано) (не выбрано) В -- : --

Сдвиг времени (мин.) 60

Адреса дополнительных NTP-серверов

1 time.google.com ✗

2 time.cloudflare.com ✗

+ Добавить

✓ Применить ✗ Отмена

- *Дата и время устройства* – дата и время на устройстве в данный момент;
- *NTP сервер* – IP-адрес/доменное имя сервера синхронизации времени. Возможно задать адрес или выбрать из существующего списка;
- *Часовой пояс* – позволяет установить часовой пояс в соответствии с ближайшим городом в вашем регионе из заданного списка;
- *Включить переход на летнее время* – при установленном флаге переход на летнее/зимнее время будет выполняться автоматически в заданный период времени:
 - *Переход на летнее время* – день и время, когда будет выполняться переход на летнее время;
 - *Переход на зимнее время* – день и время, когда будет выполняться переход на зимнее время;
 - *Сдвиг времени (мин.)* – период времени в минутах, на который выполняется сдвиг времени. Может принимать значение от 0 до 720 мин.
- *Адреса дополнительных NTP-серверов* – в случае когда основной сервер синхронизации времени недоступен, устройство будет обращаться к дополнительным серверам синхронизации времени. Для того чтобы добавить адрес в список, нажмите кнопку «Добавить» и в появившемся поле введите IP-адрес или доменное имя сервера. Чтобы удалить адрес из списка, в соответствующей строке нажмите кнопку .

Для вступления в силу новой конфигурации и занесения настроек в энергонезависимую память нажмите кнопку «Применить». Для отмены изменений нажмите кнопку «Отмена».

5.12.7 Подменю «Отладочная информация»

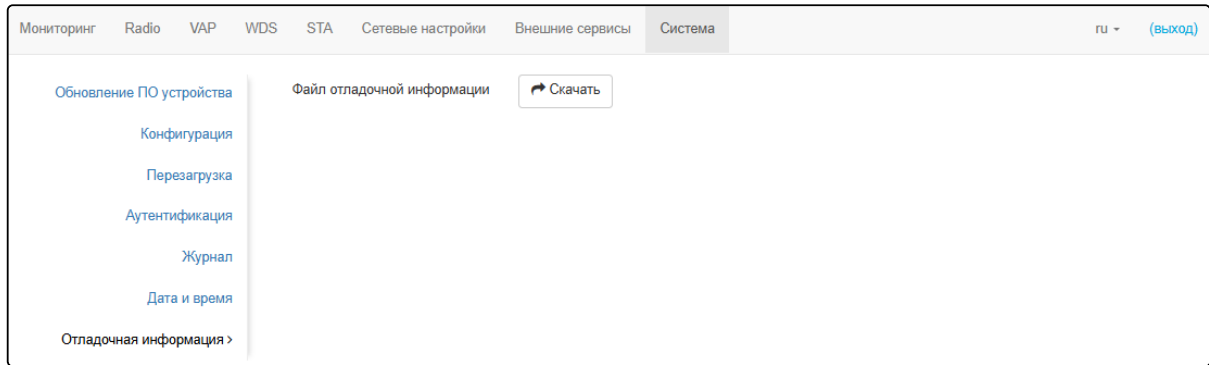

Файл отладочной информации

Чтобы получить архив *troubleshooting.tar.gz* с устройства на локальный компьютер, нажмите кнопку «Скачать».

6 Управление устройством с помощью командной строки

- ✓ Для отображения имеющихся настроек определенного раздела конфигурации введите команду **show-config**.
Для получения подсказки о том, какое значение может принимать тот или иной параметр конфигурации устройства, нажмите сочетание клавиш (в английской раскладке) **[Shift + ?]**.
Для получения списка параметров, доступных для редактирования в данном разделе конфигурации, нажмите клавишу **Tab**.
Для сохранения настроек введите команду **save**.
Для перехода в предыдущий раздел конфигурации введите команду **exit**.
Для перехода в корневой раздел введите команду **end**.

6.1 Подключение к устройству

По умолчанию устройство WEP-30L/WEP-30L-Z настроено на получение адреса по DHCP. Если этого не произошло, подключиться к устройству можно по заводскому IP-адресу.

- ✓ Заводской IP-адрес устройства WEP-30L: **192.168.1.10**, маска подсети: **255.255.255.0**.

Подключение к устройству осуществляется с помощью SSH/Telnet:

```
ssh admin@<IP-адрес устройства>, далее ввести пароль  
telnet <IP-адрес устройства>, ввести логин и пароль
```

6.2 Настройка сетевых параметров

Настройка статических сетевых параметров точки доступа

```

WEP-30L(root):/# configure
WEP-30L(config):/# interface
WEP-30L(config):/interface# br0
WEP-30L(config):/interface/br0# common
WEP-30L(config):/interface/br0/common# static-ip X.X.X.X (где X.X.X.X — IP-адрес WEP-30L)
WEP-30L(config):/interface/br0/common# netmask X.X.X.X (где X.X.X.X — маска подсети)
WEP-30L(config):/interface/br0/common# dns-server-1 X.X.X.X (где X.X.X.X — IP-адрес dns-сервера №1)
WEP-30L(config):/interface/br0/common# dns-server-2 X.X.X.X (где X.X.X.X — IP-адрес dns-сервера №2)
WEP-30L(config):/interface/br0/common# protocol static-ip (изменение режима работы с DHCP на Static-IP)
WEP-30L(config):/interface/br0/common# save (сохранение настроек)

```

Добавление статического маршрута:

```

WEP-30L(config):/interface/br0/common# exit
WEP-30L(config):/interface/br0# exit
WEP-30L(config):/interface# exit
WEP-30L(config):/# route
WEP-30L(config):/route# add default (где default — название маршрута)
WEP-30L(config):/route# default
WEP-30L(config):/route/default# destination X.X.X.X (где X.X.X.X — IP-адрес сети или узла назначения, для дефолтного маршрута — 0.0.0.0)
WEP-30L(config):/route/default# netmask X.X.X.X (где X.X.X.X — маска сети назначения, для дефолтного маршрута — 0.0.0.0)
WEP-30L(config):/route/default# gateway X.X.X.X (где X.X.X.X — IP-адрес шлюза)
WEP-30L(config):/route/default# save (сохранение настроек)

```

Настройка получения сетевых параметров по DHCP

```

WEP-30L(root):/# configure
WEP-30L(config):/# interface
WEP-30L(config):/interface# br0
WEP-30L(config):/interface/br0# common
WEP-30L(config):/interface/br0/common# protocol dhcp
WEP-30L(config):/interface/br0/common# save (сохранение настроек)

```

- ✓ Начиная с версии ПО 2.2.0 есть возможность задавать MTU через DHCP (option 26). Значение MTU, полученное по DHCP, имеет больший приоритет, чем параметр, заданный в конфигурации.

- ✗ Размер MTU для bridge должен быть не больше, чем наименьший размер MTU на интерфейсах, которые находятся в этом bridge.

Настройка размера MTU на интерфейсе

```

WEP-30L(root):/# configure
WEP-30L(config):/# interface
WEP-30L(config):/interface# br0
WEP-30L(config):/interface/br0# common
WEP-30L(config):/interface/br0/common# mtu X (где X — размер MTU в байтах. Возможные значения: 1–1500. По умолчанию: 1500)
WEP-30L(config):/interface/br0/common# save (сохранение настроек)

```

6.2.1 Настройка сетевых параметров с помощью утилиты set-management-vlan-mode

Нетегированный доступ

Получение сетевых настроек по DHCP:

```

WEP-30L(root):/# set-management-vlan-mode off protocol dhcp

```

Статические настройки:

```

WEP-30L(root):/# set-management-vlan-mode off protocol static-ip ip-addr X.X.X.X netmask Y.Y.Y.Y gateway Z.Z.Z.Z (где X.X.X.X — статический IP-адрес, Y.Y.Y.Y — маска подсети, Z.Z.Z.Z — шлюз)

```

Доступ через VLAN управления в режиме Terminating

Получение сетевых настроек по DHCP:

```

WEP-30L(root):/# set-management-vlan-mode terminating vlan-id X protocol dhcp (где X — VLAN ID, используемый для доступа к устройству. Возможные значения: 1–4094)

```

Статические настройки:

```

WEP-30L(root):/# set-management-vlan-mode terminating vlan-id X protocol static-ip ip-addr X.X.X.X netmask Y.Y.Y.Y gateway Z.Z.Z.Z (где X — VLAN ID, используемый для доступа к устройству, возможные значения: 1–4094; X.X.X.X — статический IP-адрес; Y.Y.Y.Y — маска подсети; Z.Z.Z.Z — шлюз)

```

Доступ через VLAN управления в режиме Forwarding

Получение сетевых настроек по DHCP:

```

WEP-30L(root):/# set-management-vlan-mode forwarding vlan-id X protocol dhcp (где X — VLAN ID, используемый для доступа к устройству. Возможные значения: 1–4094)

```

Статические настройки:

```

WEP-30L(root):/# set-management-vlan-mode forwarding vlan-id X protocol static-ip ip-addr X.X.X.X netmask Y.Y.Y.Y gateway Z.Z.Z.Z (где X — VLAN ID, используемый для доступа к устройству, возможные значения: 1–4094; X.X.X.X — статический IP-адрес; Y.Y.Y.Y — маска подсети; Z.Z.Z.Z — шлюз)

```

Завершение и сохранение настроек

```

WEP-30L(root):/# save (сохранение настроек)

```

6.2.2 Настройка удалённого управления

Настройка SSH

```

WEP-30L(root):/# configure
WEP-30L(config):/# ssh
WEP-30L(config):/ssh# enable true (управление удалённым доступом по SSH. Для отключения введите false. По умолчанию: true)
WEP-30L(config):/ssh# port X (где X — порт SSH-сервера. По умолчанию: 22)
WEP-30L(config):/ssh# session-limit X (где X — максимальное количество SSH-сессий. По умолчанию: 5)
WEP-30L(config):/ssh# save (сохранение настроек)

```

Настройка Telnet

```

WEP-30L(root):/# configure
WEP-30L(config):/# telnet
WEP-30L(config):/telnet# enable true (управление удалённым доступом по Telnet. Для отключения введите false. По умолчанию: false)
WEP-30L(config):/telnet# port X (где X — порт. По умолчанию: 23)
WEP-30L(config):/telnet# session-limit X (где X — максимальное количество Telnet-сессий. По умолчанию: 5)
WEP-30L(config):/telnet# save (сохранение настроек)

```

Настройка SNMPv2

```

WEP-30L(root):/# configure
WEP-30L(config):/# snmp
WEP-30L(config):/snmp# enable true (управление SNMP. Для отключения введите false. По умолчанию: true)
WEP-30L(config):/snmp# rocommunity public (где public — пароль на чтение параметров)
WEP-30L(config):/snmp# rwcommunity private (где private — пароль на запись параметров)
WEP-30L(config):/snmp# trapsink X.X.X.X (где X.X.X.X — IP-адрес или доменное имя приемника сообщений SNMPv1-trap в формате HOST [COMMUNITY [PORT]])
WEP-30L(config):/snmp# trap2sink X.X.X.X (где X.X.X.X — IP-адрес или доменное имя приемника сообщений SNMPv2-trap в формате HOST [COMMUNITY [PORT]])
WEP-30L(config):/snmp# informsink X.X.X.X (где X.X.X.X — IP-адрес или доменное имя приемника сообщений Inform в формате HOST [COMMUNITY [PORT]])
WEP-30L(config):/snmp# sysname WEP-30L (где WEP-30L — системное имя устройства. По умолчанию: WEP-30L)
WEP-30L(config):/snmp# syscontact Contact (где Contact — контактная информация производителя устройства. По умолчанию: Contact)
WEP-30L(config):/snmp# syslocation Russia (где Russia — информация о местоположении устройства. По умолчанию: Russia)
WEP-30L(config):/snmp# trapcommunity trap (где trap — пароль, содержащийся в трапах. По умолчанию: trap)
WEP-30L(config):/snmp# save (сохранение настроек)

```

Настройка SNMPv3

```

WEP-30L(root):/# configure
WEP-30L(config):/# snmp
WEP-30L(config):/snmp# enable true (управление SNMP. Для отключения введите false. По умолчанию: true)
WEP-30L(config):/snmp# view (определяет диапазон OID'ов, доступных для конкретных групп пользователей)
WEP-30L(config):/snmp/view# add inc-all
WEP-30L(config):/snmp/view# inc-all
WEP-30L(config):/snmp/view/inc-all# rule (определяет права доступа для разных групп пользователей к определенным частям MIB)
WEP-30L(config):/snmp/view/inc-all/rule# add 1
WEP-30L(config):/snmp/view/inc-all/rule# 1
WEP-30L(config):/snmp/view/inc-all/rule/1# type included (где included — тип действия. Возможные значения: included — добавление заданного OID, excluded — исключение заданного OID)
WEP-30L(config):/snmp/view/inc-all/rule/1# subtree .1 (где .1 — заданный OID. Если в группе в качестве read-view используется view с type = included и OID .1, то на чтение будет доступен OID .1 и все его дочерние. Если type = excluded, то будут доступны все OID'ы кроме .1 и его дочерних)
WEP-30L(config):/snmp/view/inc-all/rule/1# exit
WEP-30L(config):/snmp/view/inc-all/rule# exit
WEP-30L(config):/snmp/view/inc-all# exit
WEP-30L(config):/snmp/view# exit
WEP-30L(config):/snmp# group (задает диапазоны OID'ов для чтения и записи, определяет уровень безопасности)
WEP-30L(config):/snmp/group# add rw (где rw — название группы. Используется для привязки пользователей к группе)
WEP-30L(config):/snmp/group# rw
WEP-30L(config):/snmp/group/rw# read-view inc-all (где inc-all — view для чтения параметров. Определяет диапазон OID'ов доступных для чтения)
WEP-30L(config):/snmp/group/rw# write-view inc-all (где inc-all — view для записи параметров. Определяет диапазон OID'ов доступных для записи)
WEP-30L(config):/snmp/group/rw# security-level priv (где priv — режим безопасности. Возможные значения: noauth — никакой безопасности, auth — используется авторизация запросов по имени пользователя и паролю, priv — используется авторизация запросов по имени пользователя и паролю, а также шифрование запроса и ответа)
WEP-30L(config):/snmp/group/rw# auth-type MD5 (где MD5 — метод авторизации. Возможные значения: MD5, SHA. Используется, если security-level = auth или priv. Если не задан, то используется MD5)
WEP-30L(config):/snmp/group/rw# priv-type DES (где DES — метод шифрования. Возможные значения: DES, AES. Используется, если security-level = priv. Если не задан, то используется DES)
WEP-30L(config):/snmp/group/rw# exit
WEP-30L(config):/snmp/group# exit
WEP-30L(config):/snmp# user (учетная запись пользователя. Привязывается к определенной группе и содержит в себе имя и пароли для авторизации и шифрования)
WEP-30L(config):/snmp/user# add admin (где admin — имя пользователя. Используется при авторизации запросов, а также может назначаться для target)
WEP-30L(config):/snmp/user# admin
WEP-30L(config):/snmp/user/admin# group rw (где rw — группа, в которую добавляется пользователь)
WEP-30L(config):/snmp/user/admin# auth-password password (где password — пароль для авторизации. Если у группы security-level = auth или priv, а auth-password не задан, то пользователь не будет доступен)
WEP-30L(config):/snmp/user/admin# priv-password password (где password — пароль для шифрования. Если у группы security-level = priv, а priv-password не задан, то пользователь не будет доступен)
WEP-30L(config):/snmp/user/admin# exit
WEP-30L(config):/snmp/user# exit

```

```

WEP-30L(config):/snmp# target (выдаёт трапы на заданные хосты. Добавляется опционально. Аналог trapsink и trap2sink для SNMPv3)
WEP-30L(config):/snmp/target# add target1
WEP-30L(config):/snmp/target# target1
WEP-30L(config):/snmp/target/target1# host X.X.X.X (где X.X.X.X — IP-адрес хоста на который будут отправляться трапы)
WEP-30L(config):/snmp/target/target1# port X (где X — номер порта на который будут отправляться трапы)
WEP-30L(config):/snmp/target/target1# user admin (где admin — имя пользователя, которое используется для выдачи трапов. На встречной стороне пользователь должен быть настроен аналогично. Если задан неактивный пользователь (у него не задан один из необходимых паролей), то target также будет неактивным)
WEP-30L(config):/snmp/target/target1# exit
WEP-30L(config):/snmp/target# exit
WEP-30L(config):/snmp# snmpv3-only true (включение запрета доступа ко всем OID по SNMPv1, SNMPv2. Для отключения введите false. По умолчанию: false)
WEP-30L(config):/snmp# save (сохранение настроек)

```

6.2.3 Настройка сетевых параметров IPv6

✘ По умолчанию доступ к устройству по протоколу IPv6 на точке доступа отключен.

Включение доступа к устройству по протоколу IPv6

```

WEP-30L(root):/# configure
WEP-30L(config):/# interface
WEP-30L(config):/interface# br0
WEP-30L(config):/interface/br0# common
WEP-30L(config):/interface/br0/common# ipv6
WEP-30L(config):/interface/br0/common/ipv6# protocol dhcp (получение сетевых параметров IPv6 по DHCP)
WEP-30L(config):/interface/br0/common/ipv6# enabled true (включение доступа к устройству по протоколу IPv6. Для отключения введите false)
WEP-30L(config):/interface/br0/common/ipv6# save (сохранение настроек)

```

Настройка статических сетевых параметров IPv6 точки доступа

```
WEP-30L(root):/# configure
WEP-30L(config):/# interface
WEP-30L(config):/interface# br0
WEP-30L(config):/interface/br0# common
WEP-30L(config):/interface/br0/common# ipv6
WEP-30L(config):/interface/br0/common/ipv6# address XXXX:XXXX:XXXX:XXXX:XXXX:XXXX:XXXX:XXXX (где
XXXX:XXXX:XXXX:XXXX:XXXX:XXXX:XXXX:XXXX — статический IPv6-адрес устройства WEP-30L)
WEP-30L(config):/interface/br0/common/ipv6# address-prefix-length X (где X — префикс статического IPv6-
адреса. Принимает значение от 0 до 128. По умолчанию: 64)
WEP-30L(config):/interface/br0/common/ipv6# gateway XXXX:XXXX:XXXX:XXXX::/64 (указывается IPv6-
префикс, например, 3211:0:0:1234::/64)
WEP-30L(config):/interface/br0/common/ipv6# dns-server-1 XXXX:XXXX:XXXX:XXXX:XXXX:XXXX:XXXX:XXXX/Y
(где XXXX:XXXX:XXXX:XXXX:XXXX:XXXX:XXXX:XXXX/Y — IPv6-адрес DNS-сервера №1 с префиксом)
WEP-30L(config):/interface/br0/common/ipv6# dns-server-2 XXXX:XXXX:XXXX:XXXX:XXXX:XXXX:XXXX:XXXX/Y
(где XXXX:XXXX:XXXX:XXXX:XXXX:XXXX:XXXX:XXXX/Y — IPv6-адрес DNS-сервера №2 с префиксом)
WEP-30L(config):/interface/br0/common/ipv6# protocol static-ip (включение использования статических
сетевых IPv6 параметров. Для получения сетевых параметров IPv6 по DHCP введите dhcp)
WEP-30L(config):/interface/br0/common/ipv6# enabled true (включение доступа к устройству по
протоколу IPv6. Для выключения введите false)
WEP-30L(config):/interface/br0/common/ipv6# save (сохранение настроек)
```

6.3 Настройка виртуальных точек доступа Wi-Fi (VAP)

При настройке VAP следует помнить, что название интерфейсов в диапазоне 2.4 ГГц начинается с wlan0, в диапазоне 5 ГГц – wlan1.

Таблица 8 – Команды для настройки режима безопасности на VAP

Режим безопасности	Команда для настройки режима безопасности
Без пароля	mode off
WPA	mode WPA
WPA2	mode WPA2
WPA/WPA2	mode WPA_WPA2
WPA3	mode WPA3
WPA2/WPA3	mode WPA2_WPA3
OWE	mode OWE
WPA-Enterprise	mode WPA_1X
WPA2-Enterprise	mode WPA2_1X
WPA/WPA2-Enterprise	mode WPA_WPA2_1X
WPA2/WPA3-Enterprise	mode WPA2_WPA3_1X
WPA3-Enterprise	mode WPA3_1X

Ниже представлены примеры настройки VAP с различными режимами безопасности для Radio 5 ГГц (wlan1).

6.3.1 Настройка VAP без шифрования

Создание VAP без шифрования с периодической отправкой аккаунтинга на RADIUS-сервер

```
WEP-30L(root):/# configure
WEP-30L(config):/# interface
WEP-30L(config):/interface# wlan1-va0
WEP-30L(config):/interface/wlan1-va0# vap
WEP-30L(config):/interface/wlan1-va0/vap# ssid 'SSID_WEP-30L_open' (изменение имени SSID)
WEP-30L(config):/interface/wlan1-va0/vap# ap-security
WEP-30L(config):/interface/wlan1-va0/vap/ap-security# mode off (режим шифрования off — без пароля)
WEP-30L(config):/interface/wlan1-va0/vap/ap-security# exit
WEP-30L(config):/interface/wlan1-va0/vap# radius
WEP-30L(config):/interface/wlan1-va0/vap/radius# acct-enable true (включение отправки сообщений «Accounting» на RADIUS-сервер. По умолчанию: false)
WEP-30L(config):/interface/wlan1-va0/vap/radius# acct-address X.X.X.X (где X.X.X.X — IP-адрес RADIUS-сервера, используемого для аккаунтинга)
WEP-30L(config):/interface/wlan1-va0/vap/radius# acct-password secret (где secret — пароль для RADIUS-сервера, используемого для аккаунтинга)
WEP-30L(config):/interface/wlan1-va0/vap/radius# acct-periodic true (включение периодической отправки сообщений «Accounting» на RADIUS-сервер. По умолчанию: false)
WEP-30L(config):/interface/wlan1-va0/vap/radius# acct-interval 600 (интервал отправки сообщений «Accounting» на RADIUS-сервер)
WEP-30L(config):/interface/wlan1-va0/vap/radius# exit
WEP-30L(config):/interface/wlan1-va0/vap# exit
WEP-30L(config):/interface/wlan1-va0# common
WEP-30L(config):/interface/wlan1-va0/common# enabled true (включение виртуальной точки доступа)
WEP-30L(config):/interface/wlan1-va0/common# save (сохранение настроек)
```

6.3.2 Настройка VAP с шифрованием OWE

Создание VAP с шифрованием OWE

```
WEP-30L(root):/# configure
WEP-30L(config):/# interface
WEP-30L(config):/interface# wlan1-va0
WEP-30L(config):/interface/wlan1-va0# vap
WEP-30L(config):/interface/wlan1-va0/vap# ssid 'SSID_WEP-30L_owe' (изменение имени SSID)
WEP-30L(config):/interface/wlan1-va0/vap# ap-security
WEP-30L(config):/interface/wlan1-va0/vap/ap-security# mode OWE (режим шифрования OWE — шифрованное соединение без ввода пароля. В таком режиме смогут подключиться только клиенты Wi-Fi 6)
WEP-30L(config):/interface/wlan1-va0/vap/ap-security# exit
WEP-30L(config):/interface/wlan1-va0/vap# radius
WEP-30L(config):/interface/wlan1-va0/vap/radius# acct-enable true (включение отправки сообщений «Accounting» на RADIUS-сервер. По умолчанию: false)
WEP-30L(config):/interface/wlan1-va0/vap/radius# acct-address X.X.X.X (где X.X.X.X — IP-адрес RADIUS-сервера, используемого для аккаунтинга)
WEP-30L(config):/interface/wlan1-va0/vap/radius# acct-password secret (где secret — пароль для RADIUS-сервера, используемого для аккаунтинга)
WEP-30L(config):/interface/wlan1-va0/vap/radius# acct-periodic true (включение периодической отправки сообщений «Accounting» на RADIUS-сервер. По умолчанию: false)
WEP-30L(config):/interface/wlan1-va0/vap/radius# acct-interval 600 (интервал отправки сообщений «Accounting» на RADIUS-сервер)
WEP-30L(config):/interface/wlan1-va0/vap/radius# exit
WEP-30L(config):/interface/wlan1-va0/vap# exit
WEP-30L(config):/interface/wlan1-va0# common
WEP-30L(config):/interface/wlan1-va0/common# enabled true (включение виртуальной точки доступа)
WEP-30L(config):/interface/wlan1-va0/common# save (сохранение настроек)
```

6.3.3 Настройка VAP с шифрованием OWE и OWE Transition Mode

- ✓ К VAP с режимом безопасности OWE смогут подключиться только клиенты Wi-Fi 6. Чтобы остальные клиенты имели возможность подключиться к такому VAP, необходимо настроить OWE Transition Mode. В таком режиме клиенты Wi-Fi 6 будут подключены в режиме безопасности OWE, а все остальные клиенты в открытом режиме.

Создание VAP с шифрованием OWE и OWE Transition Mode

```

WEP-30L(root):/# configure
WEP-30L(config):/# interface
WEP-30L(config):/interface# wlan1-va0 (настройка скрытого VAP с шифрованием OWE. К нему будут неявно подключаться клиенты Wi-Fi 6)
WEP-30L(config):/interface/wlan1-va0# vap
WEP-30L(config):/interface/wlan1-va0/vap# ssid 'SSID_WEP-30L_owe' (изменение имени SSID)
WEP-30L(config):/interface/wlan1-va0/vap# hidden true (скрыть VAP)
WEP-30L(config):/interface/wlan1-va0/vap# ap-security
WEP-30L(config):/interface/wlan1-va0/vap/ap-security# mode OWE (режим шифрования OWE — шифрованное соединение без ввода пароля. В таком режиме смогут подключиться только клиенты Wi-Fi 6)
WEP-30L(config):/interface/wlan1-va0/vap/ap-security# owe-transition-interface wlan1-va1 (указание открытого VAP, к которому будет происходить подключение. Клиенты Wi-Fi 6 будут неявно работать с текущим VAP с шифрованием OWE, а прочие клиенты будут работать с открытым VAP)
WEP-30L(config):/interface/wlan1-va0/vap/ap-security# exit
WEP-30L(config):/interface/wlan1-va0/vap# exit
WEP-30L(config):/interface/wlan1-va0# common
WEP-30L(config):/interface/wlan1-va0/common# enabled true (включение виртуальной точки доступа)
WEP-30L(config):/interface/wlan1-va0/common#exit
WEP-30L(config):/interface/wlan1-va0# exit
WEP-30L(config):/interface# wlan1-va1 (настройка VAP без шифрования)
WEP-30L(config):/interface/wlan1-va1# vap
WEP-30L(config):/interface/wlan1-va1/vap# ssid 'SSID_WEP-30L_open' (изменение имени SSID)
WEP-30L(config):/interface/wlan1-va1/vap# ap-security (переход в блок настроек режима безопасности на VAP)
WEP-30L(config):/interface/wlan1-va1/vap/ap-security# mode off (режим шифрования off — без пароля)
WEP-30L(config):/interface/wlan1-va1/vap/ap-security# owe-transition-interface wlan1-va0 (указание VAP с режимом шифрования OWE, к которому неявно будут подключены клиенты Wi-Fi 6, остальные клиенты будут подключены к VAP без шифрования)
WEP-30L(config):/interface/wlan1-va1/vap/ap-security# exit
WEP-30L(config):/interface/wlan1-va1/vap# exit
WEP-30L(config):/interface/wlan1-va1# common
WEP-30L(config):/interface/wlan1-va1/common# enabled true (включение виртуальной точки доступа)
WEP-30L(config):/interface/wlan1-va1/common# exit
WEP-30L(config):/interface/wlan1-va1# save (сохранение настроек)

```

6.3.4 Настройка VAP с режимом безопасности WPA-Personal

Создание VAP с режимом безопасности WPA-Personal с периодической отправкой аккаунтинга на RADIUS-сервер

```

WEP-30L(root):/# configure
WEP-30L(config):/# interface
WEP-30L(config):/interface# wlan1-va0
WEP-30L(config):/interface/wlan1-va0# vap
WEP-30L(config):/interface/wlan1-va0/vap# ssid 'SSID_WEP-30L_Wpa2' (изменение имени SSID)
WEP-30L(config):/interface/wlan1-va0/vap# ap-security
WEP-30L(config):/interface/wlan1-va0/vap/ap-security# mode WPA_WPA2 (режим шифрования — WPA/
WPA2)
WEP-30L(config):/interface/wlan1-va0/vap/ap-security# key-wpa password123 (ключ/пароль, необходимый
для подключения к виртуальной точке доступа. Длина ключа должна составлять от 8 до 63
символов)
WEP-30L(config):/interface/wlan1-va0/vap/ap-security# exit
WEP-30L(config):/interface/wlan1-va0/vap# radius
WEP-30L(config):/interface/wlan1-va0/vap/radius# acct-enable true (включение отправки сообщений
«Accounting» на RADIUS-сервер. По умолчанию: false)
WEP-30L(config):/interface/wlan1-va0/vap/radius# acct-address X.X.X.X (где X.X.X.X — IP-адрес RADIUS-
сервера, используемого для аккаунтинга)
WEP-30L(config):/interface/wlan1-va0/vap/radius# acct-password secret (где secret — пароль для RADIUS-
сервера, используемого для аккаунтинга)
WEP-30L(config):/interface/wlan1-va0/vap/radius# acct-periodic true (включение периодической отправки
сообщений «Accounting» на RADIUS-сервер. По умолчанию: false)
WEP-30L(config):/interface/wlan1-va0/vap/radius# acct-interval 600 (интервал отправки сообщений
«Accounting» на RADIUS-сервер)
WEP-30L(config):/interface/wlan1-va0/vap/radius# exit
WEP-30L(config):/interface/wlan1-va0/vap# exit
WEP-30L(config):/interface/wlan1-va0# common
WEP-30L(config):/interface/wlan1-va0/common# enabled true (включение виртуальной точки доступа)
WEP-30L(config):/interface/wlan1-va0/common# save (сохранение настроек)

```

6.3.5 Настройка VAP с Enterprise-авторизацией

Создание VAP с режимом безопасности WPA2-Enterprise с периодической отправкой аккаунтинга на RADIUS-сервер

```

WEP-30L(root):/# configure
WEP-30L(config):/# interface
WEP-30L(config):/interface# wlan1-va0
WEP-30L(config):/interface/wlan1-va0# vap
WEP-30L(config):/interface/wlan1-va0/vap# ssid 'SSID_WEP-30L_enterprise' (изменение имени SSID)
WEP-30L(config):/interface/wlan1-va0/vap# ap-security
WEP-30L(config):/interface/wlan1-va0/vap/ap-security # mode WPA_WPA2_1X (режим шифрования — WPA/WPA2-Enterprise)
WEP-30L(config):/interface/wlan1-va0/vap/ap-security# exit
WEP-30L(config):/interface/wlan1-va0/vap# radius
WEP-30L(config):/interface/wlan1-va0/vap/radius# domain root (где root — домен пользователя)
WEP-30L(config):/interface/wlan1-va0/vap/radius# auth-address X.X.X.X (где X.X.X.X — IP-адрес RADIUS-сервера)
WEP-30L(config):/interface/wlan1-va0/vap/radius# auth-port X (где X — порт RADIUS-сервера, который используется для аутентификации и авторизации. По умолчанию: 1812)
WEP-30L(config):/interface/wlan1-va0/vap/radius# auth-password secret (где secret — пароль для RADIUS-сервера, используемого для аутентификации и авторизации)
WEP-30L(config):/interface/wlan1-va0/vap/radius# acct-enable true (включение отправки сообщений «Accounting» на RADIUS-сервер. По умолчанию: false)
WEP-30L(config):/interface/wlan1-va0/vap/radius# acct-address X.X.X.X (где X.X.X.X — IP-адрес RADIUS-сервера, используемого для аккаунтинга)
WEP-30L(config):/interface/wlan1-va0/vap/radius# acct-password secret (где secret — пароль для RADIUS-сервера, используемого для аккаунтинга)
WEP-30L(config):/interface/wlan1-va0/vap/radius# acct-periodic true (включение периодической отправки сообщений «Accounting» на RADIUS-сервер. По умолчанию: false)
WEP-30L(config):/interface/wlan1-va0/vap/radius# acct-interval 600 (интервал отправки сообщений «Accounting» на RADIUS-сервер)
WEP-30L(config):/interface/wlan1-va0/vap/radius# exit
WEP-30L(config):/interface/wlan1-va0/vap# exit
WEP-30L(config):/interface/wlan1-va0# common
WEP-30L(config):/interface/wlan1-va0/common# enabled true (включение виртуальной точки доступа)
WEP-30L(config):/interface/wlan1-va0/common# save (сохранение настроек)

```

6.3.6 Настройка VAP с портальной авторизацией

Команды для настройки портальной авторизации с отправкой аккаунтинга на RADIUS-сервер

```

WEP-30L(root):/# configure
WEP-30L(config):/# interface
WEP-30L(config):/interface# wlan1-va0
WEP-30L(config):/interface/wlan1-va0# vap
WEP-30L(config):/interface/wlan1-va0/vap# vlan-id X (где X — VLAN-ID на VAP)
WEP-30L(config):/interface/wlan1-va0/vap# ap-security
WEP-30L(config):/interface/wlan1-va0/vap/ap-security# mode off (режим шифрования off — без пароля)
WEP-30L(config):/interface/wlan1-va0/vap/ap-security# exit
WEP-30L(config):/interface/wlan1-va0/vap# ssid 'Portal_WEP-30L' (изменение имени SSID)
WEP-30L(config):/interface/wlan1-va0/vap# captive-portal
WEP-30L(config):/interface/wlan1-va0/vap/captive-portal# scenarios
WEP-30L(config):/interface/wlan1-va0/vap/captive-portal/scenarios# scenario-redirect
WEP-30L(config):/interface/wlan1-va0/vap/captive-portal/scenarios/scenario-redirect# redirect-url http://
<IP>:<PORT>/eltex_portal/ (указать URL виртуального портала)
WEP-30L(config):/interface/wlan1-va0/vap/captive-portal/scenarios/scenario-redirect# index 1
WEP-30L(config):/interface/wlan1-va0/vap/captive-portal/scenarios/scenario-redirect# virtual-portal-name
default (указать имя портала. По умолчанию: default)
WEP-30L(config):/interface/wlan1-va0/vap/captive-portal/scenarios/scenario-redirect# exit
WEP-30L(config):/interface/wlan1-va0/vap/captive-portal/scenarios# exit
WEP-30L(config):/interface/wlan1-va0/vap/captive-portal# apb-mac-auth true (включить MAC-авторизацию
портальных пользователей через APB сервис (доступно только с SoftWLC 1.34.1 и выше). По
умолчанию: false)
WEP-30L(config):/interface/wlan1-va0/vap/captive-portal# enabled true
WEP-30L(config):/interface/wlan1-va0/vap/captive-portal# exit
WEP-30L(config):/interface/wlan1-va0/vap# radius
WEP-30L(config):/interface/wlan1-va0/vap/radius# domain root (где root — домен пользователя)
WEP-30L(config):/interface/wlan1-va0/vap/radius# acct-enable true (включение отправки сообщений
«Accounting» на RADIUS-сервер. По умолчанию: false)
WEP-30L(config):/interface/wlan1-va0/vap/radius# acct-address X.X.X.X (где X.X.X.X — IP-адрес RADIUS-
сервера, используемого для аккаунтинга)
WEP-30L(config):/interface/wlan1-va0/vap/radius# acct-password secret (где secret — пароль для RADIUS-
сервера, используемого для аккаунтинга)
WEP-30L(config):/interface/wlan1-va0/vap/radius# acct-periodic true (включение периодической отправки
сообщений «Accounting» на RADIUS-сервер. По умолчанию: false)
WEP-30L(config):/interface/wlan1-va0/vap/radius# acct-interval 600 (интервал отправки сообщений
«Accounting» на RADIUS-сервер)
WEP-30L(config):/interface/wlan1-va0/vap/radius# exit
WEP-30L(config):/interface/wlan1-va0/vap# exit
WEP-30L(config):/interface/wlan1-va0# common
WEP-30L(config):/interface/wlan1-va0/common# enabled true (включение виртуальной точки доступа)
WEP-30L(config):/interface/wlan1-va0/common# save (сохранение настроек)

```

6.3.7 Настройка VAP с внешней портальной авторизацией

Команды для настройки внешней портальной авторизации

```

WEP-30L(root):/# configure
WEP-30L(config):/# interface
WEP-30L(config):/interface# wlan1-va0
WEP-30L(config):/interface/wlan1-va0# vap
WEP-30L(config):/interface/wlan1-va0/vap# vlan-id X (где X — VLAN-ID на VAP)
WEP-30L(config):/interface/wlan1-va0/vap# ap-security
WEP-30L(config):/interface/wlan1-va0/vap/ap-security# mode off (режим шифрования off — без пароля)
WEP-30L(config):/interface/wlan1-va0/vap/ap-security# exit
WEP-30L(config):/interface/wlan1-va0/vap# ssid 'Portal_WEP-30L' (изменение имени SSID)
WEP-30L(config):/interface/wlan1-va0/vap# captive-portal
WEP-30L(config):/interface/wlan1-va0/vap/captive-portal# verification-mode external-portal (включение поддержки внешней портальной авторизации. По умолчанию: portal)
WEP-30L(config):/interface/wlan1-va0/vap/captive-portal# scenarios
WEP-30L(config):/interface/wlan1-va0/vap/captive-portal/scenarios# scenario-redirect
WEP-30L(config):/interface/wlan1-va0/vap/captive-portal/scenarios/scenario-redirect# redirect-url "https://X.X.X.X/<NAS_ID>/?switch_url=<SWITCH_URL>&ap_mac=<AP_MAC>&client_mac=<CLIENT_MAC>&wlan=<SSID>&original-url=<ORIGINAL_URL>&nas-ip=<NAS_IP>&ap_location=<AP_LOCATION>&nas_id=<NAS_ID>" (указать URL внешнего виртуального портала в соответствии с таблицей 9)
WEP-30L(config):/interface/wlan1-va0/vap/captive-portal/scenarios/scenario-redirect# exit
WEP-30L(config):/interface/wlan1-va0/vap/captive-portal/scenarios# exit
WEP-30L(config):/interface/wlan1-va0/vap/captive-portal# enabled true (включение функционала captive-portal)
WEP-30L(config):/interface/wlan1-va0/vap/captive-portal# exit
WEP-30L(config):/interface/wlan1-va0/vap# radius
WEP-30L(config):/interface/wlan1-va0/vap/radius# auth-address X.X.X.X (где X.X.X.X — IP-адрес RADIUS-сервера, используемого для авторизации)
WEP-30L(config):/interface/wlan1-va0/vap/radius# auth-password secret (где secret — пароль для RADIUS-сервера, используемого для авторизации)
WEP-30L(config):/interface/wlan1-va0/vap/radius# exit
WEP-30L(config):/interface/wlan1-va0/vap# save (сохранение настроек)

```

Дополнительные команды для настройки внешней порталной авторизации

WEP-30L(config):/interface/wlan1-va0/vap/captive-portal# **preauth-filter-mode acl** (параметр, определяющий на основании чего будет фильтроваться трафик неавторизованных клиентов. Возможные значения: **acl**, **white-list**. По умолчанию: **white-list**)

WEP-30L(config):/interface/wlan1-va0/vap/captive-portal# **http-auth false** (отключение авторизации по http. По умолчанию: **true**)

WEP-30L(config):/interface/wlan1-va0/vap/captive-portal# **ipv4-acl ipv4_list** (где **ipv4_list** — имя списка правил **ipv4-acl**)

WEP-30L(config):/interface/wlan1-va0/vap/captive-portal# **url-acl url_list** (где **url_list** — имя списка правил **url-acl**)

WEP-30L(config):/interface/wlan1-va0/vap/captive-portal# **filter-dns-by-acl true** (включение фильтрации DNS-запросов по правилам **preauth-acl**. По умолчанию: **false**)

WEP-30L(config):/interface/wlan1-va0/vap/captive-portal# **client-mac-format XX-XX-XX-XX-XX-XX** (где **XX-XX-XX-XX-XX-XX** — формат MAC-адреса клиента, который будет подставляться вместо **<AP_MAC>** в запросах на внешний портал. Возможные значения: **XX-XX-XX-XX-XX-XX**, **XX:XX:XX:XX:XX:XX**, **XXXXXXXXXXXX**, **xx-xx-xx-xx-xx-xx**, **xx:xx:xx:xx:xx:xx**, **xxxxxxxxxxxx**. По умолчанию: **xxxxxxxxxxxx**)

WEP-30L(config):/interface/wlan1-va0/vap/captive-portal# **nas-id-format XX-XX-XX-XX-XX-XX** (где **XX-XX-XX-XX-XX-XX** — формат MAC-адреса точки доступа, который будет подставляться вместо **<NAS_ID>** в запросах на внешний портал. Возможные значения: **XX-XX-XX-XX-XX-XX**, **XX:XX:XX:XX:XX:XX**, **XXXXXXXXXXXX**, **xx-xx-xx-xx-xx-xx**, **xx:xx:xx:xx:xx:xx**, **xxxxxxxxxxxx**. По умолчанию: **xxxxxxxxxxxx**)

WEP-30L(config):/interface/wlan1-va0/vap/captive-portal# **disconnect-on-reject true** (параметр, отвечающий за отключение клиента после получения **Access-Reject**. Для отключения введите **false**)

WEP-30L(config):/interface/wlan1-va0/vap/captive-portal# **exit**

WEP-30L(config):/interface/wlan1-va0/vap# **radius**

WEP-30L(config):/interface/wlan1-va0/vap/radius# **use-macaddr-as-password true** (передавать MAC-адрес клиента в качестве пароля в RADIUS запросах. По умолчанию: **false**)

WEP-30L(config):/interface/wlan1-va0/vap/radius# **macaddr-format XX-XX-XX-XX-XX-XX** (где **XX-XX-XX-XX-XX-XX** — формат MAC-адреса клиента, который будет фигурировать в RADIUS запросах. Функционал работает только при условии **use-macaddr-as-password = true**. Возможные значения: **XX-XX-XX-XX-XX-XX**, **XX:XX:XX:XX:XX:XX**, **XXXXXXXXXXXX**, **xx-xx-xx-xx-xx-xx**, **xx:xx:xx:xx:xx:xx**, **xxxxxxxxxxxx**. По умолчанию: **xxxxxxxxxxxx**)

WEP-30L(config):/interface/wlan1-va0/vap/radius# **exit**

WEP-30L(config):/interface/wlan1-va0/vap# **save** (сохранение настроек)

✓ Для получения информации об алгоритме взаимодействия с внешним порталом см. [схему](#).

Таблица 9 – Настройка URL шаблона для внешней порталной авторизации

Параметр	Описание
<NAS_ID>	NAS ID, заданный на VAP или в system. Если не задан ни один из этих параметров, то в качестве NAS ID в RADIUS- и HTTP(S)-пакетах будет использоваться MAC-адрес точки доступа в формате "nas-id-format"
<SWITCH_URL>	Доменное имя, которое показывается клиенту при перенаправлении
<AP_MAC>	MAC-адрес точки доступа
<CLIENT_MAC>	MAC-адрес клиента
<SSID>	SSID
<ORIGINAL_URL>	URL, который изначально запрашивал клиент
<NAS_IP>	IP-адрес точки доступа
<AP_LOCATION>	AP-location точки доступа

6.3.8 Настройка дополнительного RADIUS-сервера на VAP

✓ Данный функционал доступен только для режимов портальной и Enterprise-авторизации.

Команды для настройки дополнительного RADIUS-сервера на VAP

```

WEP-30L(root):/# configure
WEP-30L(config):/# interface
WEP-30L(config):/interface# wlan1-va0
WEP-30L(config):/interface/wlan1-va0# vap
WEP-30L(config):/interface/wlan1-va0/vap# radius (настройка основного RADIUS-сервера)
WEP-30L(config):/interface/wlan1-va0/vap/radius# backup (настройка дополнительного RADIUS-сервера)
WEP-30L(config):/interface/wlan1-va0/vap/radius/backup# add <IP-адрес дополнительного RADIUS-сервера в конфигурации> (создание раздела конфигурации дополнительного RADIUS-сервера. Максимальное количество: 4)
WEP-30L(config):/interface/wlan1-va0/vap/radius/backup# X.X.X.X (где X.X.X.X — IP-адрес дополнительного RADIUS-сервера в конфигурации)
WEP-30L(config):/interface/wlan1-va0/vap/radius/backup/X.X.X.X# auth-address X.X.X.X (где X.X.X.X — IP-адрес RADIUS-сервера)
WEP-30L(config):/interface/wlan1-va0/vap/radius/backup/X.X.X.X# auth-port X (где X — порт RADIUS-сервера, который используется для аутентификации и авторизации. По умолчанию: 1812)
WEP-30L(config):/interface/wlan1-va0/vap/radius/backup/X.X.X.X# auth-password secret (где secret — пароль для RADIUS-сервера, используемого для аутентификации и авторизации)
WEP-30L(config):/interface/wlan1-va0/vap/radius/backup/X.X.X.X# acct-address X.X.X.X (где X.X.X.X — IP-адрес RADIUS-сервера, используемого для аккаунтинга)
WEP-30L(config):/interface/wlan1-va0/vap/radius/backup/X.X.X.X# acct-port X (где X — порт RADIUS-сервера, который используется для аккаунтинга. По умолчанию: 1813)
WEP-30L(config):/interface/wlan1-va0/vap/radius/backup/X.X.X.X# acct-password secret (где secret — пароль для RADIUS-сервера, используемого для аккаунтинга)
WEP-30L(config):/interface/wlan1-va0/vap/radius/backup/X.X.X.X# order 1 (где order — приоритет RADIUS-сервера. Если приоритет не был указан явно, то считается, что он равен 0. В этом случае очередность выбора сервера будет соответствовать порядку добавления RADIUS-сервера в конфигурацию)
WEP-30L(config):/interface/wlan1-va0/vap/radius/backup/X.X.X.X# save (сохранение настроек)

```

6.3.9 Настройка повторных запросов на RADIUS-сервер

Команды для настройки повторных запросов на RADIUS-сервер

```

WEP-30L(root):/# configure
WEP-30L(config):/# interface
WEP-30L(config):/interface# wlan1-va0
WEP-30L(config):/interface/wlan1-va0# vap
WEP-30L(config):/interface/wlan1-va0/vap# radius
WEP-30L(config):/interface/wlan1-va0/vap/radius# auth-retry-count X (где X — количество отправленных запросов Access-Request RADIUS-серверу, если RADIUS-сервер не отвечает. Возможные значения: 0–32000. Если параметр равен 0, то будет отправлен один Access-Request. По умолчанию: 4)
WEP-30L(config):/interface/wlan1-va0/vap/radius# auth-retry-timeout X (где X — тайм-аут ожидания ответа от RADIUS-сервера в секундах перед повторной отправкой запроса Access-Request. Возможные значения: 0–32000. По умолчанию: 2)
WEP-30L(config):/interface/wlan1-va0/vap/radius# acct-retry-count X (где X — количество отправленных пакетов Accounting-Request (Start), если RADIUS-сервер не отвечает. Возможные значения: 0–32000. Если параметр равен 0, то будет отправлен один Accounting-Request (Start). По умолчанию: 4)
WEP-30L(config):/interface/wlan1-va0/vap/radius# acct-retry-timeout X (где X — тайм-аут ожидания ответа от RADIUS-сервера в секундах перед повторной отправкой пакетов Accounting-Request (Start). Возможные значения: 0–32000. По умолчанию: 2)
WEP-30L(config):/interface/wlan1-va0/vap/radius# save (сохранение настроек)

```

6.3.10 Дополнительные настройки VAP

Назначение VLAN-ID на VAP

```

WEP-30L(config):/interface/wlan1-va0/vap# vlan-id X (где X — номер VLAN-ID на VAP)

```

Назначение VLAN-Group на VAP

```

WEP-30L(config):/interface/wlan1-va0/vap# vlan-group X,Y-Z (где X,Y-Z — номера VLAN-ID, которые можно назначить на VAP. Возможные значения: 1–4094. Если настроен параметр vlan-group, то будет игнорироваться параметр vlan-id)

```

Включение режима Band Steer

```

WEP-30L(config):/interface/wlan1-va0/vap# band-steer-mode true (включение режима Band Steer. Для отключения введите false)

```

Включение VLAN trunk на VAP

```

WEP-30L(config):/interface/wlan1-va0/vap# vlan-trunk true (включение VLAN Trunk на VAP. Для отключения введите false)

```

Включение General VLAN на VAP

WEP-30L(config):/interface/wlan1-va0/vap# **general-vlan-mode true** (включение General VLAN на SSID. Для отключения введите **false**)
 WEP-30L(config):/interface/wlan1-va0/vap# **general-vlan-id X** (где X — номер General VLAN)

Выбор способа приоритизации

WEP-30L(config):/interface/wlan1-va0/vap# **priority-by-dscp false** (анализ приоритета из поля CoS (Class of Service) тегированных пакетов. Значение по умолчанию: true. В этом случае анализируется приоритет из поля DSCP заголовка IP-пакета)

Включение режима MFP (802.11W)

WEP-30L(config):/interface/wlan1-va0/vap/ap-security# **mfp required** (включить защиту management-кадров (фреймов). **required** — требуется поддержка MFP от клиента, клиенты без MFP не смогут подключиться. **capable** — совместимо с MFP, клиенты без поддержки MFP могут подключиться. Для отключения введите **off**)

Включение использования TLS при авторизации

WEP-30L(config):/interface/wlan1-va0/vap/radius# **tls-enable true** (использовать TLS при авторизации. Для отключения введите **false**)

Включение скрытого SSID

WEP-30L(config):/interface/wlan1-va0/vap# **hidden true** (включение скрытого SSID. Для отключения введите **false**)

Включение изоляции клиентов на VAP

WEP-30L(config):/interface/wlan1-va0/vap# **station-isolation true** (включение изоляции трафика между клиентами в пределах одной VAP. Для отключения введите **false**)

Ограничение количества клиентов на VAP

WEP-30L(config):/interface/wlan1-va0/vap# **sta-limit X** (где X — максимально допустимое число подключаемых к виртуальной сети клиентов)

Включение защиты от ARP Spoofing

WEP-30L(config):/interface/wlan1-va0/vap# **arp-inspection true** (включение проверки трафика на подмену IP-адреса источника в ARP-пакетах. Для отключения введите **false**. По умолчанию: false)

Назначение ACL на VAP

WEP-30L(config):/interface/wlan1-va0/vap# **uplink-ipv4-acl X** (где X — имя ACL-листа, который будет применен на VAP)

Включение репликации мультикастового трафика на VAP

WEP-30L(config):/interface/wlan1-va0/vap# **wmf-bss-enable true** (включение репликации мультикастового трафика на VAP. Для отключения введите **false**)

Включение Minimal Signal и Roaming Signal

WEP-30L(config):/interface/wlan1-va0/vap# **check-signal-enable true** (включение использования функционала Minimal Signal. Для отключения введите **false**)

WEP-30L(config):/interface/wlan1-va0/vap# **min-signal X** (где X — пороговое значение RSSI, при достижении которого точка будет отключать клиента от VAP. Параметр может принимать значения от -100 до -1)

WEP-30L(config):/interface/wlan1-va0/vap# **check-signal-timeout X** (где X — период времени в секундах, по истечении которого принимается решение об отключении клиентского оборудования от виртуальной сети)

WEP-30L(config):/interface/wlan1-va0/vap# **roaming-signal X** (где X — пороговое значение RSSI, при достижении которого происходит переключение клиентского оборудования на другую точку доступа. Параметр может принимать значения от -100 до -1. Параметр roaming-signal должен быть выше, чем min-signal: если min-signal = -75 дБм, то roaming-signal должен быть равен, например, -70 дБм)

WEP-30L(config):/interface/wlan1-va0/vap# **save** (сохранение настроек)

Включение передачи абоненского трафика вне GRE-туннеля

WEP-30L(config):/interface/wlan1-va0/vap# **local-switching true** (включение передачи абонентского трафика вне GRE-туннеля. Для отключения введите **false**. По умолчанию выключено)

Управление вещанием VAP при пропадании связи с контроллером

WEP-30L(config):/interface/wlan1-va0/vap# **override-service-hold global** (управление вещанием данного VAP в эфире при пропадании связи с контроллером. Может принимать значения: **global** — для данного VAP применяется значение из глобального параметра **service-hold** при пропадании связи с контроллером; **false** — для данного VAP вещание будет приостановлено при пропадании связи с контроллером; **true** — для данного VAP вещание будет производиться вне зависимости от соединения с контроллером. По умолчанию: global)

- ✓ Параметр **override-service-hold** переопределяет глобальный параметр **service-hold** для конкретного VAP. В таблице 10 описано взаимодействие этих параметров после настройки при пропадании связи с контроллером.

Таблица 10 – Взаимодействие параметров override-service-hold и service-hold

	override-service-hold = global	override-service-hold = false	override-service-hold = true
service-hold = true	Настраиваемая VAP вещает в эфир	Настраиваемая VAP не вещает в эфир	Настраиваемая VAP вещает в эфир
service-hold = false	Настраиваемая VAP не вещает в эфир	Настраиваемая VAP не вещает в эфир	Настраиваемая VAP вещает в эфир

Настройка ограничения скорости

Настройка шейпера в направлении от клиентов (каждого в отдельности), подключенных к данной VAP, до точки доступа:

```
WEP-30L(config):/interface/wlan1-va0/vap# shaper-per-sta-rx
WEP-30L(config):/interface/wlan1-va0/vap/shaper-per-sta-rx# value X (где X — максимальная скорость в кбит/с или пакеты/с)
WEP-30L(config):/interface/wlan1-va0/vap/shaper-per-sta-rx# mode kbps (включение шейпера. Возможные значения: kbps — кбит/с, pps — пакеты/с, off — выключено)
WEP-30L(config):/interface/wlan1-va0/vap/shaper-per-sta-rx# exit
WEP-30L(config):/interface/wlan1-va0/vap# save (сохранение настроек)
```

Настройка шейпера в направлении от точки доступа до клиентов (каждого в отдельности), подключенных к данной VAP:

```
WEP-30L(config):/interface/wlan1-va0/vap# shaper-per-sta-tx
WEP-30L(config):/interface/wlan1-va0/vap/shaper-per-sta-tx# value X (где X — максимальная скорость в кбит/с или пакеты/с)
WEP-30L(config):/interface/wlan1-va0/vap/shaper-per-sta-tx# mode kbps (включение шейпера. Возможные значения: kbps — кбит/с, pps — пакеты/с, off — выключено)
WEP-30L(config):/interface/wlan1-va0/vap/shaper-per-sta-tx# exit
WEP-30L(config):/interface/wlan1-va0/vap# save (сохранение настроек)
```

Настройка шейпера в направлении от клиентов (в сумме), подключенных к данной VAP, до точки доступа:

```
WEP-30L(config):/interface/wlan1-va0/vap# shaper-per-vap-rx
WEP-30L(config):/interface/wlan1-va0/vap/shaper-per-vap-rx# value X (где X — максимальная скорость в кбит/с или пакеты/с)
WEP-30L(config):/interface/wlan1-va0/vap/shaper-per-vap-rx# mode kbps (включение шейпера. Возможные значения: kbps — кбит/с, pps — пакеты/с, off — выключено)
WEP-30L(config):/interface/wlan1-va0/vap/shaper-per-vap-rx# exit
WEP-30L(config):/interface/wlan1-va0/vap# save (сохранение настроек)
```

Настройка шейпера в направлении от точки доступа до клиентов (в сумме), подключенных к данной VAP:

```
WEP-30L(config):/interface/wlan1-va0/vap# shaper-per-vap-tx
WEP-30L(config):/interface/wlan1-va0/vap/shaper-per-vap-tx# value X (где X — максимальная скорость в кбит/с или пакеты/с)
WEP-30L(config):/interface/wlan1-va0/vap/shaper-per-vap-tx# mode kbps (включение шейпера. Возможные значения: kbps — кбит/с, pps — пакеты/с, off — выключено)
WEP-30L(config):/interface/wlan1-va0/vap/shaper-per-vap-tx# exit
WEP-30L(config):/interface/wlan1-va0/vap# save (сохранение настроек)
```

Настройка ограничения широковещательного трафика

Настройка шейпера в направлении от клиента до точки доступа:

```
WEP-30L(config):/interface/wlan1-va0/vap# shaper-bcast-rx
```

```
WEP-30L(config):/interface/wlan1-va0/vap/shaper-bcast-rx# value X (где X — максимальная скорость в кбит/с или пакеты/с)
```

```
WEP-30L(config):/interface/wlan1-va0/vap/shaper-bcast-rx# mode kbps (включение шейпера. Возможные значения: kbps — кбит/с, pps — пакеты/с, off — выключено)
```

```
WEP-30L(config):/interface/wlan1-va0/vap/shaper-bcast-rx# exit
```

```
WEP-30L(config):/interface/wlan1-va0/vap# save (сохранение настроек)
```

Настройка шейпера в направлении от точки доступа до клиента:

```
WEP-30L(config):/interface/wlan1-va0/vap# shaper-bcast-tx
```

```
WEP-30L(config):/interface/wlan1-va0/vap/shaper-bcast-tx# value X (где X — максимальная скорость в кбит/с или пакеты/с)
```

```
WEP-30L(config):/interface/wlan1-va0/vap/shaper-bcast-tx# mode kbps (включение шейпера. Возможные значения: kbps — кбит/с, pps — пакеты/с, off — выключено)
```

```
WEP-30L(config):/interface/wlan1-va0/vap/shaper-bcast-tx# exit
```

```
WEP-30L(config):/interface/wlan1-va0/vap# save (сохранение настроек)
```

Настройка ограничения многоадресного трафика

Настройка шейпера в направлении от клиента до точки доступа:

```
WEP-30L(config):/interface/wlan1-va0/vap# shaper-mcast-rx
```

```
WEP-30L(config):/interface/wlan1-va0/vap/shaper-mcast-rx# value X (где X — максимальная скорость в кбит/с или пакеты/с)
```

```
WEP-30L(config):/interface/wlan1-va0/vap/shaper-mcast-rx# mode kbps (включение шейпера. Возможные значения: kbps — кбит/с, pps — пакеты/с, off — выключено)
```

```
WEP-30L(config):/interface/wlan1-va0/vap/shaper-mcast-rx# exit
```

```
WEP-30L(config):/interface/wlan1-va0/vap# save (сохранение настроек)
```

Настройка шейпера в направлении от точки доступа до клиента:

```
WEP-30L(config):/interface/wlan1-va0/vap# shaper-mcast-tx
```

```
WEP-30L(config):/interface/wlan1-va0/vap/shaper-mcast-tx# value X (где X — максимальная скорость в кбит/с или пакеты/с)
```

```
WEP-30L(config):/interface/wlan1-va0/vap/shaper-mcast-tx# mode kbps (включение шейпера. Возможные значения: kbps — кбит/с, pps — пакеты/с, off — выключено)
```

```
WEP-30L(config):/interface/wlan1-va0/vap/shaper-mcast-tx# exit
```

```
WEP-30L(config):/interface/wlan1-va0/vap# save (сохранение настроек)
```

Настройка ограничения неизвестного трафика

Настройка шейпера в направлении от клиента до точки доступа:

```
WEP-30L(config):/interface/wlan1-va0/vap# shaper-unknown-ucast-rx
```

```
WEP-30L(config):/interface/wlan1-va0/vap/shaper-mcast-rx# value X (где X — максимальная скорость в кбит/с или пакеты/с)
```

```
WEP-30L(config):/interface/wlan1-va0/vap/shaper-mcast-rx# mode kbps (включение шейпера. Возможные значения: kbps — кбит/с, pps — пакеты/с, off — выключено)
```

```
WEP-30L(config):/interface/wlan1-va0/vap/shaper-mcast-rx# exit
```

```
WEP-30L(config):/interface/wlan1-va0/vap# save (сохранение настроек)
```

Настройка контроля доступа по MAC

```

WEP-30L(config):/interface/wlan1-va0/vap# acl
WEP-30L(config):/interface/wlan1-va0/vap/acl# mac
WEP-30L(config):/interface/wlan1-va0/vap/acl/mac# add XX:XX:XX:XX:XX:XX (где XX:XX:XX:XX:XX:XX — MAC-адрес устройства, которому необходимо разрешить/запретить доступ. Для удаления адреса из списка используйте команду del)
WEP-30L(config):/interface/wlan1-va0/vap/acl/mac# exit
WEP-30L(config):/interface/wlan1-va0/vap/acl# policy allow (выбор политики. Возможные значения: allow — разрешать подключение только тем клиентам, MAC-адреса которых содержатся в списке; deny — запрещать подключение клиентам, MAC-адреса которых содержатся в списке. Значение по умолчанию: deny)
WEP-30L(config):/interface/wlan1-va0/vap/acl# enable true (включение контроля доступа по MAC. Для отключения введите false)
WEP-30L(config):/interface/wlan1-va0/vap/acl# exit
WEP-30L(config):/interface/wlan1-va0/vap# save (сохранение настроек)

```

Настройка блокировки подключения пользователей, подменяющих MAC-адрес устройства проводной сети

В случае если необходимо по требованиям безопасности реализовать защиту от подключений пользователей дублирующих MAC-адрес проводного устройства (шлюз, ПК и прочее), то необходимо воспользоваться настройкой **fdb-filtering**, которая имеет следующие режимы работы:

on-connect — режим блокирует все попытки подключения устройств через Wi-Fi, в случае если MAC-адрес уже изучен на Ethernet-порту точки доступа;

by-eth-event — режим отключает подключенного клиента по Wi-Fi, в случае если его MAC-адрес стал изучен на Ethernet-порту точки доступа (режим помогает очищать старую запись о клиенте при роуминге);

full — режим совмещает в себе все предыдущие, то есть блокирует подключение нового пользователя по Wi-Fi, а также отключает ранее подключенного в случае совпадения его MAC-адреса с устройством за Ethernet-интерфейсом.

✘ При выставлении режимов **full** и **on-connect** роуминг Wi-Fi клиентов может ухудшиться. Так в ходе работы все broadcast-пакеты от клиента попадают на остальные точки доступа сети, и его MAC изучается на всех точках доступа сети, поэтому при роуминге клиента, в случае если его MAC-адрес находится в списке на Ethernet-порту, переподключение может происходить длительное время.

```

WEP-30L(config):/interface/wlan1-va0/vap# fdb-filtering
WEP-30L(config):/interface/wlan1-va0/vap/fdb-filtering# enabled true (включение функционала. Для отключения введите false. Значение по умолчанию: false)
WEP-30L(config):/interface/wlan1-va0/vap/fdb-filtering# mode full (выбор режима работы. Значение по умолчанию: by-eth-event)
WEP-30L(config):/interface/wlan1-va0/vap/fdb-filtering# exit
WEP-30L(config):/interface/wlan1-va0/vap# save (сохранение настроек)

```

Настройка 802.11r

Данный вид роуминга доступен только для тех клиентских устройств, которые поддерживают 802.11r.

Роуминг 802.11r возможен только между VAP с режимом безопасности WPA2/WPA3-Personal и WPA2/WPA3-Enterprise.

С инструкцией по настройке VAP с режимом безопасности WPA2-Personal и другими можно ознакомиться в разделе [Настройка VAP с режимом безопасности WPA-Personal](#).

Каждую VAP на точках доступа нужно настраивать индивидуально, например, ТД1(wlan1) ↔ ТД2(wlan1), ТД1(wlan0) ↔ ТД2(wlan0), ТД1(wlan1) ↔ ТД3(wlan1) и т. д.

Ниже представлен пример настройки 802.11r на двух точках доступа: ТД1 и ТД2.

Настройка 802.11r на ТД1

```

WEP-30L(config):/interface/wlan1-va0/vap/ft-config# enabled false
WEP-30L(config):/interface/wlan1-va0/vap/ft-config# r1-key-holder-id E8:28:C1:FC:D6:80 (MAC-адрес VAP.
Можно посмотреть в выводе команды ifconfig)
WEP-30L(config):/interface/wlan1-va0/vap/ft-config# r0-key-holder-id 12345 (уникальный ключ для данной
VAP)
WEP-30L(config):/interface/wlan1-va0/vap/ft-config# mobility-domain 100 (домен должен совпадать на
встречных VAP)
WEP-30L(config):/interface/wlan1-va0/vap/ft-config# mac
WEP-30L(config):/interface/wlan1-va0/vap/ft-config/mac# add E4:5A:D4:E2:C4:B0 (MAC-адрес VAP
интерфейса встречной точки доступа — ТД2)
WEP-30L(config):/interface/wlan1-va0/vap/ft-config/mac# E4:5A:D4:E2:C4:B0
WEP-30L(config):/interface/wlan1-va0/vap/ft-config/mac/E4:5A:D4:E2:C4:B0# r0-kh-id 23456 (уникальный
ключ встречной VAP точки доступа ТД2 — r0-key-holder-id)
WEP-30L(config):/interface/wlan1-va0/vap/ft-config/mac/E4:5A:D4:E2:C4:B0# r1-kh-id E4:5A:D4:E2:C4:B0
(MAC-адрес встречной VAP на ТД2)
WEP-30L(config):/interface/wlan1-va0/vap/ft-config/mac/E4:5A:D4:E2:C4:B0# r0-kh-key 0102030405060708
(случайный ключ. Не должен совпадать с r1-kh-key ТД1, но обязательно должен совпадать с r1-kh-key
встречной ТД2)
WEP-30L(config):/interface/wlan1-va0/vap/ft-config/mac/E4:5A:D4:E2:C4:B0# r1-kh-key 0001020304050607
(случайный ключ. Не должен совпадать с r0-kh-key ТД1, но обязательно должен совпадать с r0-kh-key
встречной ТД2)
WEP-30L(config):/interface/wlan1-va0/vap/ft-config/mac/E4:5A:D4:E2:C4:B0# exit
WEP-30L(config):/interface/wlan1-va0/vap/ft-config/mac# exit
WEP-30L(config):/interface/wlan1-va0/vap/ft-config# enabled true (включение работы точки доступа по
протоколу 802.11r)
WEP-30L(config):/interface/wlan1-va0/vap/ft-config# save (сохранение настроек)

```

Настройка 802.11r на ТД2

```

WEP-30L(config):/interface/wlan1-va0/vap/ft-config# enabled false
WEP-30L(config):/interface/wlan1-va0/vap/ft-config# r1-key-holder-id E4:5A:D4:E2:C4:B0 (MAC-адрес VAP.
Можно посмотреть в выводе команды ifconfig)
WEP-30L(config):/interface/wlan1-va0/vap/ft-config# r0-key-holder-id 23456 (уникальный ключ для
данного VAP)
WEP-30L(config):/interface/wlan1-va0/vap/ft-config# mobility-domain 100 (домен должен совпадать на
встречных VAP)
WEP-30L(config):/interface/wlan1-va0/vap/ft-config# mac
WEP-30L(config):/interface/wlan1-va0/vap/ft-config/mac# add E8:28:C1:FC:D6:80 (MAC-адрес VAP-
интерфейса встречной точки доступа – ТД1)
WEP-30L(config):/interface/wlan1-va0/vap/ft-config/mac# E8:28:C1:FC:D6:80
WEP-30L(config):/interface/wlan1-va0/vap/ft-config/mac/E8:28:C1:FC:D6:80# r0-kh-id 12345 (уникальный
ключ встречной VAP точки доступа ТД1 – r0-key-holder-id)
WEP-30L(config):/interface/wlan1-va0/vap/ft-config/mac/E8:28:C1:FC:D6:80# r1-kh-id E8:28:C1:FC:D6:80 (MAC-
адрес встречного VAP на ТД1)
WEP-30L(config):/interface/wlan1-va0/vap/ft-config/mac/E8:28:C1:FC:D6:80# r0-kh-key 0001020304050607
(случайный ключ. Не должен совпадать с r1-kh-key ТД2, но обязательно должен совпадать с r1-kh-key
встречной ТД1)
WEP-30L(config):/interface/wlan1-va0/vap/ft-config/mac/E8:28:C1:FC:D6:80# r1-kh-key 0102030405060708
(случайный ключ. Не должен совпадать с r0-kh-key ТД2, но обязательно должен совпадать с r0-kh-key
встречной ТД1)
WEP-30L(config):/interface/wlan1-va0/vap/ft-config/mac/E8:28:C1:FC:D6:80# exit
WEP-30L(config):/interface/wlan1-va0/vap/ft-config/mac# exit
WEP-30L(config):/interface/wlan1-va0/vap/ft-config# enabled true (включение работы точки доступа по
протоколу 802.11r)
WEP-30L(config):/interface/wlan1-va0/vap/ft-config# save (сохранение настроек)

```

Настройка 802.11k

Роуминг по протоколу 802.11k может быть организован между любыми сетями (открытые/шифрованные). Если на точке доступа настроена работа по протоколу 802.11k, то при подключении клиента точка доступа передает ему список «дружественных» точек доступа, на которые клиент может переключиться в процессе роуминга. Список содержит информацию о MAC-адресах точек доступа и каналов, на которых они работают.

Использование 802.11k позволяет сократить время на поиск другой сети при роуминге, так как клиенту не нужно производить сканирование каналов, на которых нет доступных для переключения целевых точек доступа.

Данный вид роуминга доступен только для тех клиентских устройств, которые поддерживают 802.11k.

Ниже представлен пример настройки 802.11k на точке доступа — составление списка «дружественных» точек доступа.

Настройка 802.11k

```
WEP-30L(config):/interface/wlan1-va0/vap/w80211kv-config# enabled false
WEP-30L(config):/interface/wlan1-va0/vap/w80211kv-config# mac
WEP-30L(config):/interface/wlan1-va0/vap/w80211kv-config/mac# add E8:28:C1:FC:D6:90 (где
E8:28:C1:FC:D6:90 — MAC-адрес «дружественной» точки доступа)
WEP-30L(config):/interface/wlan1-va0/vap/w80211kv-config/mac# E8:28:C1:FC:D6:90
WEP-30L(config):/interface/wlan1-va0/vap/w80211kv-config/mac/E8:28:C1:FC:D6:90# channel 132 (где 132 —
канал, на котором работает точка доступа с MAC-адресом E8:28:C1:FC:D6:90)
WEP-30L(config):/interface/wlan1-va0/vap/w80211kv-config/mac/E8:28:C1:FC:D6:90# exit
WEP-30L(config):/interface/wlan1-va0/vap/w80211kv-config/mac# add E8:28:C1:FC:D6:70 (где
E8:28:C1:FC:D6:70 — MAC-адрес «дружественной» точки доступа)
WEP-30L(config):/interface/wlan1-va0/vap/w80211kv-config/mac# E8:28:C1:FC:D6:70
WEP-30L(config):/interface/wlan1-va0/vap/w80211kv-config/mac/E8:28:C1:FC:D6:70# channel 36 (где 36 —
канал, на котором работает точка доступа с MAC-адресом E8:28:C1:FC:D6:70)
WEP-30L(config):/interface/wlan1-va0/vap/w80211kv-config/mac/E8:28:C1:FC:D6:70# exit
WEP-30L(config):/interface/wlan1-va0/vap/w80211kv-config/mac# exit
WEP-30L(config):/interface/wlan1-va0/vap/w80211kv-config# enabled true (включение работы точки
доступа по протоколу 802.11k)
WEP-30L(config):/interface/wlan1-va0/vap/w80211kv-config# save (сохранение настроек)
```

Настройка 802.11v

Роуминг по протоколу 802.11v может быть организован между любыми сетями (открытые/шифрованные). Если на точке доступа настроена работа по протоколу 802.11v, то в процессе своей работы устройство отправляет специальный пакет (BSS Transition) по команде администратора/контроллера (AirTune) в сторону клиента с рекомендацией об осуществлении клиентом роуминга. Последует ли клиентское устройство совету точки доступа или нет, гарантировать невозможно, так как в конечном счете решение о переключении на другую точку доступа принимает клиентская сторона. В совокупности со стандартом 802.11k, в сообщении с рекомендацией о переключении клиенту также передается список рекомендуемых для роуминга точек доступа с указанием, на каком канале работает каждая точка и по какому стандарту (IEEE 802.11n/ac/ax). После чего клиент анализирует эфир и принимает решение в зависимости от уровня сигнала, загруженности канала, конфигурации встречной точки доступа.

Данный вид роуминга доступен только для тех клиентских устройств, которые поддерживают 802.11v.

Настройка 802.11v

```
WEP-30L(config):/interface/wlan1-va0/vap/w80211kv-config# enabled true (включение работы точки доступа по протоколу 802.11k/v)
```

```
WEP-30L(config):/interface/wlan1-va0/vap/w80211kv-config# save (сохранение настроек)
```

6.4 Настройка WDS

- ✓ При конфигурировании WDS-соединения необходимо, чтобы на устройствах, которые будут соединяться по WDS, в настройках радиоинтерфейса был выбран одинаковый канал и ширина канала. Более подробную информацию о настройке радиоинтерфейса через командную строку можно узнать в разделе [Настройки Radio](#).

Ниже представлена настройка WDS-соединения на интерфейсе Radio 5 ГГц (wlan1).

Настройка WDS

```

WEP-30L(root):/# configure
WEP-30L(config):/# interface
WEP-30L(config):/interface# wlan1-wds0 (выбор линка WDS. Возможные значения для Radio 2.4 ГГц:
wlan0-wds0 – wlan0-wds3; для Radio 5 ГГц: wlan1-wds0 – wlan1-wds3)
WEP-30L(config):/interface/wlan1-wds0# wds
WEP-30L(config):/interface/wlan1-wds0/wds# mac-addr XX:XX:XX:XX:XX:XX (MAC-адрес Radio-интерфейса
встречной точки доступа, который можно узнать, если ввести на встречной точке доступа команду
monitoring radio-interface)
WEP-30L(config):/interface/wlan1-wds0/wds# exit
WEP-30L(config):/interface/wlan1-wds0# common
WEP-30L(config):/interface/wlan1-wds0/common# enabled true (включение линка WDS. Для отключения
введите false)
WEP-30L(config):/interface/wlan1-wds0/common# exit
WEP-30L(config):/interface/wlan1-wds0# exit
WEP-30L(config):/interface# wlan1 (при настройке WDS на Radio 2.4 ГГц введите wlan0)
WEP-30L(config):/interface/wlan1# wlan
WEP-30L(config):/interface/wlan1/wlan# wds
WEP-30L(config):/interface/wlan1/wlan/wds# security-mode WPA2 (выбор режима безопасности WPA2.
Возможные значения: WPA2, off — без пароля)
WEP-30L(config):/interface/wlan1/wlan/wds# key-wpa password123 (ключ/пароль, необходимый для
подключения к встречной точке доступа. Длина ключа должна составлять от 8 до 63 символов)
WEP-30L(config):/interface/wlan1/wlan/wds# enabled true (включение WDS. Для отключения введите
false)
WEP-30L(config):/interface/wlan1/wlan/wds# save (сохранение настроек)

```

Настройка **встречной точки доступа** выполняется аналогично.

6.5 Настройка Mesh

- ✓ Для создания mesh-сети необходимо, чтобы на точках доступа, которые будут объединяться в единую mesh-сеть, в настройках радиointерфейса был выбран одинаковый канал и его ширина, а также отключен автовыбор канала. Более подробную информацию о настройке радиointерфейса через командную строку можно узнать в разделе [Настройки Radio](#).

- ✗ При использовании в mesh-сети радиointерфейса wlan0 будут блокироваться интерфейсы wlan0-va6 и wlan1-va6 на Radio 2.4/5 ГГц.

Настройка Mesh

```

WEP-30L(root):/# configure
WEP-30L(config):/# mesh
WEP-30L(config):/mesh# mesh-id ELTEX-MESH-SSID (где ELTEX-MESH-SSID — идентификатор mesh-сети,
который позволяет точкам доступа находить друг друга и объединяться в единую сеть)
WEP-30L(config):/mesh# password password123 (где password123 — ключ/пароль, используется для
защиты канала связи между узлами. Длина ключа должна составлять от 8 до 63 символов)
WEP-30L(config):/mesh# client-isolation true (включение изоляции трафика между клиентскими
устройствами разных узлов. Для отключения введите false. По умолчанию: false)
WEP-30L(config):/mesh# neighbors-notify-interval X (где X — временной промежуток в миллисекундах,
через который точка доступа рассылает служебную информацию о себе соседним узлам.
Возможные значения: 100–10000. По умолчанию: 1000)
WEP-30L(config):/mesh# port
WEP-30L(config):/mesh/port# add wlan1 (где wlan1 — радиointерфейс wlan1. Для удаления используйте
команду del. В port по умолчанию добавлен радиointерфейс wlan0. Перед добавлением
радиointерфейса wlan1 следует удалить радиointерфейс wlan0)
WEP-30L(config):/mesh/port# exit
WEP-30L(config):/mesh# enabled true (включение mesh. Для отключения введите false. По умолчанию:
false)
WEP-30L(config):/mesh# save (сохранение настроек)

```

6.6 Настройка AirTune

Настройка AirTune

```
WEP-30L(config):/# airtune
WEP-30L(config):/airtune# airtune_service_url ws://192.168.1.20:8099/apb/rrm (где 192.168.1.20 — IP-адрес сервера, на котором установлен сервис AirTune)
WEP-30L(config):/airtune# dca true (включение функционала динамического распределения каналов. Для отключения введите false)
WEP-30L(config):/airtune# tpc true (включение функционала автоматического управления мощностью. Для отключения введите false)
WEP-30L(config):/airtune# load-balance-80211v true (включение функционала балансировки клиентов. Для отключения введите false)
WEP-30L(config):/airtune# enabled true (включение взаимодействия с сервисом AirTune. Для отключения введите false)
WEP-30L(config):/airtune# save (сохранение настроек)
```

Для автоматической настройки 802.11r через сервис AirTune на точке доступа необходимо включить функционал 802.11r, для этого выполните следующие настройки:

Настройка 802.11r через AirTune

```
WEP-30L(config):/interface/wlan1-va0/vap/ft-config# enabled true (включение работы точки доступа по протоколу 802.11r)
WEP-30L(config):/interface/wlan1-va0/vap/ft-config# save (сохранение настроек)
```

Для автоматической настройки 802.11k/v через сервис AirTune на точке доступа необходимо включить функционал 802.11k/v на SSID, для этого выполните следующие настройки:

Настройка 802.11k/v через AirTune

```
WEP-30L(config):/interface/wlan1-va0/vap/w80211kv-config# enabled true (включение поддержки протокола 802.11k/v на виртуальной точке доступа)
WEP-30L(config):/interface/wlan1-va0/vap/w80211kv-config# save (сохранение настроек)
```

Настройка сервиса [AirTune](#) описана в документации контроллера SoftWLC.

6.7 Настройки Radio

На Radio по умолчанию используется автоматический выбор рабочего канала. Для того чтобы установить канал вручную или сменить мощность, используйте следующие команды:

Смена рабочего канала и мощности радиointерфейса

```
WEP-30L(root):/# configure
WEP-30L(config):/# interface
WEP-30L(config):/interface# wlan0
WEP-30L(config):/interface/wlan0# wlan
WEP-30L(config):/interface/wlan0/wlan# radio
WEP-30L(config):/interface/wlan0/wlan/radio# channel X (где X — номер статического канала, на котором будет работать точка)
WEP-30L(config):/interface/wlan0/wlan/radio# auto-channel false (отключение автовыбора канала. Для включения введите true)
WEP-30L(config):/interface/wlan0/wlan/radio# use-limit-channels false (отключение использования ограниченного списка каналов. Для включения введите true)
WEP-30L(config):/interface/wlan0/wlan/radio# bandwidth X (где X — ширина канала. Параметр может принимать значение: для Radio 1: 20, 40; Radio 2: 20, 40, 80)
WEP-30L(config):/interface/wlan0/wlan/radio# tx-power X (где X — уровень мощности в дБм. Параметр может принимать значение: для Radio 1: 0–16 дБм; для Radio 2: 0–19 дБм)
WEP-30L(config):/interface/wlan0/wlan/radio# tx-power-min X (где X — минимальный уровень мощности в дБм. Параметр может принимать значение: для Radio 1: 0–16 дБм; для Radio 2: 0–19 дБм)
WEP-30L(config):/interface/wlan0/wlan/radio# tx-power-max X (где X — максимальный уровень мощности в дБм. Параметр может принимать значение: для Radio 1: 0–16 дБм; для Radio 2: 0–19 дБм)
WEP-30L(config):/interface/wlan0/wlan/radio# save (сохранение настроек)
```

✓ Списки доступных каналов

Для Radio 2.4 ГГц для выбора доступны следующие каналы:

- при ширине канала 20 МГц: 1, 2, 3, 4, 5, 6, 7, 8, 9, 10, 11, 12, 13.
- при ширине канала 40 МГц:
 - если «control-sideband» = lower: 1, 2, 3, 4, 5, 6, 7, 8, 9.
 - если «control-sideband» = upper: 5, 6, 7, 8, 9, 10, 11, 12, 13.

Для Radio 5 ГГц для выбора доступны следующие каналы:

- при ширине канала 20 МГц: 36, 40, 44, 48, 52, 56, 60, 64, 132, 136, 140, 144, 149, 153, 157, 161, 165.
- при ширине канала 40 МГц:
 - если «control-sideband» = lower: 36, 44, 52, 60, 132, 140, 149, 157.
 - если «control-sideband» = upper: 40, 48, 56, 64, 136, 144, 153, 161.
- при ширине канала 80 МГц: 36, 40, 44, 48, 52, 56, 60, 64, 132, 136, 140, 144, 149, 153, 157, 161.

✗ Параметры tx-power-min и tx-power-max применяются только в режиме работы с сервисом AirTune.

6.7.1 Дополнительные настройки Radio

Выбор страны

WEP-30L(config):/interface/wlan0/wlan/radio# **country X** (где X — выбор страны, в которой находится устройство. Возможные значение: **EU, CN, RU, US, ALL**. По умолчанию: **RU**)

Настройка ограниченного списка каналов

WEP-30L(config):/interface/wlan0/wlan/radio# **use-limit-channels true** (включение использования ограниченного списка каналов в работе автовыбора каналов. Для отключения введите **false**. По умолчанию: **true**)

WEP-30L(config):/interface/wlan0/wlan/radio# **limit-channels '1 6 11'** (где 1, 6, 11 — каналы диапазона, в котором может работать настраиваемый радиointерфейс)

Настройка ограниченного списка каналов в режиме STA

WEP-30L(config):/interface/wlan0/wlan/radio# **use-limit-channels-client true** (включение использования ограниченного списка каналов в режиме клиента (STA). Для отключения введите **false**. По умолчанию: **false**)

WEP-30L(config):/interface/wlan0/wlan/radio# **limit-channels-client '1 6 11'** (где 1, 6, 11 — каналы диапазона, в котором может работать настраиваемый радиointерфейс в режиме клиента (STA))

Изменение основного канала

WEP-30L(config):/interface/wlan0/wlan/radio# **control-sideband lower** (параметр может принимать значение: **lower, upper**. По умолчанию: для Radio 1: **lower**; для Radio 2: **upper**)

Включение использования короткого защитного интервала

WEP-30L(config):/interface/wlan0/wlan/radio# **sgi true** (включение использования укороченного защитного интервала для передачи данных — 400 нс, вместо 800 нс. Для отключения введите **false**)

Включение STBC

WEP-30L(config):/interface/wlan0/wlan/radio# **stbc true** (включение метода пространственно-временного блочного кодирования (STBC), направленного на повышение надежности передачи данных. Для отключения введите **false**)

Включение агрегации

WEP-30L(config):/interface/wlan0/wlan/radio# **aggregation true** (включение агрегации на Radio — поддержки AMPDU/AMSDU. Для отключения введите **false**)

Включение использования короткой преамбулы

WEP-30L(config):/interface/wlan0/wlan/radio# **short-preamble true** (включение использования короткой преамбулы пакета. Для отключения введите **false**)

Включение Wi-Fi Multimedia (WMM)

WEP-30L(config):/interface/wlan0/wlan/radio# **wmm true** (включение поддержки WMM (Wi-Fi Multimedia) Для отключения введите **false**)

Ограничение чувствительности приемника

WEP-30L(config):/interface/wlan0/wlan/radio# **sensitivity-threshold-mode X** (где X — режим ограничения чувствительности приемника. Может принимать значения: **dynamic** — динамическая подстройка чувствительности; **fixed** — фиксированное ограничение чувствительности)

WEP-30L(config):/interface/wlan0/wlan/radio# **sensitivity-threshold X** (где X — уровень ограничения чувствительности приемника. Принимает значения: для ширины канала 20 МГц: от -95 дБм до -40 дБм; для ширины канала 40 МГц: от -92 дБм до -40 дБм; для ширины канала 80 МГц: от -89 дБм до -40 дБм)

Настройка механизма DFS

Настройка производится только на Radio 5 ГГц (wlan1)

WEP-30L(config):/interface/wlan1/wlan/radio# **dfs X** (где X — режим работы механизма DFS. Может принимать значения: **forced** — механизм выключен, DFS-каналы доступны для выбора; **auto** — механизм включен; **disabled** — механизм выключен, DFS-каналы недоступны для выбора)

Включение режима автоматической смены ширины канала

WEP-30L(config):/interface/wlan0/wlan/radio# **obss-coex true** (включение режима автоматической смены ширины канала с 40 МГц на 20 МГц при загруженном радиоэфире. Для отключения введите **false**)

Настройка BSS coloring

WEP-30L(config):/interface/wlan1/wlan/radio/bss-coloring# **enable true** (включение работы механизма BSS Coloring. Для отключения введите **false**. По умолчанию: true)

WEP-30L(config):/interface/wlan1/wlan/radio/bss-coloring# **bss-color X** (где X — номер цвета. Установленное значение BSS Color будет анонсироваться во всех пакетах beacon и probe от точки доступа, если она работает с поддержкой стандарта 802.11ax. Параметр может принимать значения: 1–63. По умолчанию: 0 (автовыбор))

Включение шейпера Broadcast/Multicast

WEP-30L(config):/interface/wlan0/wlan/radio# **tx-broadcast-limit X** (где X — ограничение передачи широковещательного/мультикастового трафика по беспроводной сети, указывается лимит для широковещательного трафика в пак/с)

Включение QoS и изменение параметров

```

WEP-30L(config):/interface/wlan0/wlan/radio# qos
WEP-30L(config):/interface/wlan0/wlan/radio/qos# enable true (включение использования функций,
обеспечивающих качество обслуживания (Quality of Service). Для отключения введите false)
WEP-30L(config):/interface/wlan0/wlan/radio/qos# edca-ap (настройка параметров QoS точки доступа,
трафик передается от точки доступа к клиенту)
WEP-30L(config):/interface/wlan0/wlan/radio/qos/edca-ap# bk (настройка параметров QoS для
низкоприоритетной очереди с высокой пропускной способностью, приоритеты 802.1p: cs1, cs2)
WEP-30L(config):/interface/wlan0/wlan/radio/qos/edca-ap/bk# aifs X (где X — время ожидания кадров
(фреймов) данных, измеряемое в слотах. Принимает значения 1–255)
WEP-30L(config):/interface/wlan0/wlan/radio/qos/edca-ap/bk# cwmin X (X — начальное значение времени
ожидания перед повторной отправкой кадра, задается в миллисекундах. Принимает значения: 1, 3,
7, 15, 31, 63, 127, 255, 511, 1023. Значение cwMin не может превышать значение cwMax)
WEP-30L(config):/interface/wlan0/wlan/radio/qos/edca-ap/bk# cwmax X (где X — максимальное значение
времени ожидания перед повторной отправкой кадра, задается в миллисекундах. Принимает
значения: 1, 3, 7, 15, 31, 63, 127, 255, 511, 1023. Значение cwMax должно быть больше значения cwMin)
WEP-30L(config):/interface/wlan0/wlan/radio/qos/edca-ap/bk# txop X (где X — интервал времени в
миллисекундах, когда клиентская WME-станция имеет права инициировать передачу данных по
беспроводной среде к точке доступа. Максимальное значение 65535 миллисекунд)
WEP-30L(config):/interface/wlan0/wlan/radio/qos/edca-ap/bk# exit
WEP-30L(config):/interface/wlan0/wlan/radio/qos/edca-ap# exit
WEP-30L(config):/interface/wlan0/wlan/radio/qos# edca-sta (настройка параметров QoS клиента: трафик
передается от клиента до точки доступа)
WEP-30L(config):/interface/wlan0/wlan/radio/qos# save (сохранение настроек)

```

Методика настройки **edca-sta** аналогична методике настройки **edca-ap**.

Настройка параметров для очередей **be**, **vi**, **vo** аналогична настройке параметров для очереди **bk**.

6.8 Настройка DHCP опции 82

- ✓ Настройка DHCP опции 82 производится отдельно для каждого радиointерфейса. В данном разделе приводятся примеры настройки опции 82 для Radio 2.4 ГГц – wlan0.

Режимы работы DHCP snooping:

- **ignore** – обработка опции 82 отключена. Значение по умолчанию;
- **replace** – точка доступа подставляет или заменяет значение опции 82;
- **remove** – точка доступа удаляет значение опции 82.

Изменение режима работы DHCP опции 82

```
WEP-30L(root):/# configure
WEP-30L(config):/# interface
WEP-30L(config):/interface# wlan0 (настройка будет производиться для Radio 2.4 ГГц. Если необходимо
настроить 82 опцию на Radio 5 ГГц – введите wlan1)
WEP-30L(config):/interface/wlan0# common
WEP-30L(config):/interface/wlan0/common# dhcp-snooping
WEP-30L(config):/interface/wlan0/common/dhcp-snooping# dhcp-snooping-mode replace (выбор работы
DHCP snooping в режиме замены или подставления опции 82)
WEP-30L(config):/interface/wlan0/common/dhcp-snooping# save (сохранение настроек)
```

Если на радиointерфейсе настроена политика обработки опции 82 **replace**, то для конфигурирования становятся доступны следующие параметры:

Настройка параметров опции 82

```
WEP-30L(config):/interface/wlan0/common/dhcp-snooping# dhcp-option-82-CID-format custom (где custom
— замена содержимого CID на значение, указанное в параметре dhcp-option-82-custom-
CID. Параметр может принимать значения: APMAC-SSID — замена содержимого CID на <MAC-адрес
точки доступа>-<имя SSID>. SSID — замена содержимого CID на имя SSID, к которому подключен
клиент. По умолчанию: APMAC-SSID)
WEP-30L(config):/interface/wlan0/common/dhcp-snooping# dhcp-option-82-RID-format custom (где custom
— замена содержимого RID на значение, указанное в параметре dhcp-option-82-custom-RID.
Параметр может принимать значения: ClientMAC — замена содержимого RID на MAC-адрес
клиентского устройства. APMAC — замена содержимого RID на MAC-адрес точки доступа. APdomain —
замена содержимого RID на домен, в котором находится точка доступа. По умолчанию: ClientMAC)
WEP-30L(config):/interface/wlan0/common/dhcp-snooping# dhcp-option-82-custom-CID longstring (где
longstring — значение от 1 до 52 символов, которое будет передаваться в CID. Если значение
параметра dhcp-option-82-custom-CID не задано, точка будет изменять CID на значение по
умолчанию: <MAC-адрес точки доступа>-<имя SSID>)
WEP-30L(config):/interface/wlan0/common/dhcp-snooping# dhcp-option-82-custom-RID longstring (где
longstring — значение от 1 до 63 символов, которое будет передаваться в RID. Если значение
параметра dhcp-option-82-custom-RID не задано, точка будет изменять RID на значение по
умолчанию: MAC-адрес клиентского устройства)
WEP-30L(config):/interface/wlan0/common/dhcp-snooping# dhcp-option-82-MAC-format radius (выбор
разделителя октетов MAC-адреса, который передается в RID и CID. radius — в качестве разделителя
выступает знак тире: AA-BB-CC-DD-EE-FF; default — в качестве разделителя выступает знак двоеточия:
AA:BB:CC:DD:EE:FF)
WEP-30L(config):/interface/wlan0/common/dhcp-snooping# save (сохранение настроек)
```

6.9 Настройка репликации DHCP

- ✓ Настройка активирует функционал преобразования broadcast DHCP-ответов от сервера в unicast при их передаче беспроводному клиенту. Это позволяет повысить стабильность обмена DHCP между клиентом и сервером в радиосреде. Настройка глобальная, применяется на все VAP радиointерфейса.

Ниже представлена настройка репликации DHCP для Radio 5 ГГц (wlan1).

Настройка репликации DHCP

```
WEP-30L(root):/# configure
WEP-30L(config):/# interface
WEP-30L(config):/interface# wlan1
WEP-30L(config):/interface/wlan1# common
WEP-30L(config):/interface/wlan1/common# dhcp-snooping
WEP-30L(config):/interface/wlan1/common/dhcp-snooping# dhcp-replication-mode true (включение репликации DHCP. По умолчанию выключено: false)
WEP-30L(config):/interface/wlan1/common/dhcp-snooping# save (сохранение настроек)
```

6.10 Настройка репликации ARP

- ✓ Настройка arp-suppression производится отдельно для каждого радиointерфейса. В данном разделе приводятся примеры настройки arp-suppression для Radio 2.4 ГГц – wlan0.

После включения arp-suppression происходит подмена MAC-адреса получателя.

Настройка репликации ARP

```
WEP-30L(root):/# configure
WEP-30L(config):/# interface
WEP-30L(config):/interface# wlan0
WEP-30L(config):/interface/wlan0# common
WEP-30L(config):/interface/wlan0/common# arp-suppression
WEP-30L(config):/interface/wlan0/common/arp-suppression# enabled true (включение arp-suppression. По умолчанию выключено: false)
WEP-30L(config):/interface/wlan0/common/arp-suppression# drop-unknown-arp-ip true (управление репликацией ARP. Если параметр включен true, то происходит отбрасывание пакетов с неизвестным IP-адресом назначения. Если параметр выключен false, то пакеты будут передаваться широкоэщательно. По умолчанию включено: true. Работает только с включенным arp-suppression)
WEP-30L(config):/interface/wlan0/common/arp-suppression# save (сохранение настроек)
```

6.11 Настройка режима клиента (STA)

Настройку режима клиента (STA) можно осуществлять на wlan0 – радиointерфейс 2.4 ГГц или wlan1 – радиointерфейс 5 ГГц.

Настройка режима клиента STA без шифрования

```
WEP-30L(root):/# configure
WEP-30L(config):/# interface
WEP-30L(config):/interface# wlan0
WEP-30L(config):/interface/wlan0# wlan
WEP-30L(config):/interface/wlan0/wlan# mode sta (выбор режима работы устройства)
WEP-30L(config):/interface/wlan0/wlan# sta
WEP-30L(config):/interface/wlan0/wlan/sta# ssid 'SSID_WEP-30L_open' (изменение имени SSID)
WEP-30L(config):/interface/wlan0/wlan/sta# security-mode off (режим шифрования off – без пароля)
WEP-30L(config):/interface/wlan0/wlan/sta# save (сохранение настроек)
```

Настройка режима клиента STA с OWE

```
WEP-30L(root):/# configure
WEP-30L(config):/# interface
WEP-30L(config):/interface# wlan0
WEP-30L(config):/interface/wlan0# wlan
WEP-30L(config):/interface/wlan0/wlan# mode sta (выбор режима работы устройства)
WEP-30L(config):/interface/wlan0/wlan# sta
WEP-30L(config):/interface/wlan0/wlan/sta# ssid 'SSID_WEP-30L_OWE' (изменение имени SSID)
WEP-30L(config):/interface/wlan0/wlan/sta# security-mode OWE (режим шифрования OWE – шифрованное соединение без ввода пароля. В таком режиме смогут подключиться только клиенты Wi-Fi 6)
WEP-30L(config):/interface/wlan0/wlan/sta# save (сохранение настроек)
```

Настройка режима клиента STA с режимом безопасности WPA-Personal

```
WEP-30L(root):/# configure
WEP-30L(config):/# interface
WEP-30L(config):/interface# wlan0
WEP-30L(config):/interface/wlan0# wlan
WEP-30L(config):/interface/wlan0/wlan# mode sta (выбор режима работы устройства)
WEP-30L(config):/interface/wlan0/wlan# sta
WEP-30L(config):/interface/wlan0/wlan/sta# ssid 'SSID_WEP-30L_WPA2' (изменение имени SSID)
WEP-30L(config):/interface/wlan0/wlan/sta# security-mode WPA2 (режим шифрования – WPA2)
WEP-30L(config):/interface/wlan0/wlan/sta# key-wpa password123 (где password123 – ключ/пароль, необходимый для подключения к виртуальной точке доступа. Длина ключа должна составлять от 8 до 63 символов)
WEP-30L(config):/interface/wlan0/wlan/sta# save (сохранение настроек)
```

6.12 Настройка Z-Wave

✔ Только для устройства WEP-30L-Z.

Настройка Z-Wave

```
WEP-30L-Z(root):/# configure
WEP-30L-Z(config):/# z-wave
WEP-30L-Z(config):/z-wave# enabled true (где true — включение функционала Z-Wave Hub. Значение по умолчанию: false)
WEP-30L-Z(config):/z-wave# platform-address smart.eltex-co.ru (где smart.eltex-co.ru — адрес платформы «Eltex Smart Control». Значение по умолчанию: smart.eltex-co.ru)
WEP-30L-Z(config):/z-wave# platform-port 8072 (где 8072 — порт для связи с платформой «Eltex Smart Control». При выключенном флаге «Безопасное соединение» должен быть указан порт 8070. Значение по умолчанию: 8072)
WEP-30L-Z(config):/z-wave# secure true (где true — включение безопасного режима. Для отключения введите false)
WEP-30L-Z(config):/z-wave# syslog true (где true — включение логирования. Для отключения введите false)
WEP-30L-Z(config):/z-wave# manage-config zway-reconfigure (применение настроек для Z-Wave Hub)
WEP-30L-Z(config):/z-wave# save (сохранение настроек)
```

Сброс Z-Wave Hub

```
WEP-30L-Z(root):/# manage-config zway-reset (сброс конфигурации Z-Wave Hub и удаление подключенных устройств)
```

6.13 Системные настройки

6.13.1 Обновление ПО устройства

Обновление ПО точки доступа по tftp

```
WEP-30L(root):/# firmware upload tftp <IP-адрес TFTP-сервера> <Название файла ПО> (пример:
firmware upload tftp 192.168.1.15 WEP-30L-2.11.1_build_X.tar.gz)
WEP-30L(root):/# firmware upgrade
```

Обновление ПО точки доступа по http

```
WEP-30L(root):/# firmware upload http <URL для скачивания файла ПО> (пример: firmware upload http
http://192.168.1.100:8080/files/WEP-30L-2.11.1_build_X.tar.gz)
WEP-30L(root):/# firmware upgrade
```

Переключение на резервную версию ПО точки доступа

```
WEP-30L(root):/# firmware switch
```

6.13.2 Управление конфигурацией устройства

Сброс конфигурации устройства в дефолтное состояние без сохранения параметров доступа

```
WEP-30L(root):/# manage-config reset-to-default
```

Сброс конфигурации устройства в дефолтное состояние с сохранением параметров доступа

```
WEP-30L(root):/# manage-config reset-to-default-without-management
```

Скачать конфигурационный файл устройства на TFTP-сервер

```
WEP-30L(root):/# manage-config download tftp <IP-адрес TFTP-сервера> (пример: manage-config
download tftp 192.168.1.15)
```

Скачать конфигурационный файл устройства на сервер/ПК через SCP

```
scp <Пользователь>@<IP-адрес устройства>:/etc/config/config.json config.json (пример: scp
admin@192.168.1.15:/etc/config/config.json config.json. Данная команда выполняется на сервере/ПК)
```

Загрузить конфигурационный файл на устройство с TFTP-сервера

WEP-30L(root):/# **manage-config upload tftp** <IP-адрес TFTP-сервера> <Название файла конфигурации> (пример: `manage-config upload tftp 192.168.1.15 config.json`)
 WEP-30L(root):/# **manage-config apply** (применение конфигурации на точку доступа)

6.13.3 Перегрузка устройства

Команда для перезагрузки устройства

WEP-30L(root):/# **reboot**

Команда для отложенной перезагрузки устройства

WEP-30L(root):/# **reboot delay X** (где X — время в секундах, через которое произойдет отложенная перезагрузка устройства. Возможные значения: 0–86400)

Команда для запланированной перезагрузки устройства в назначенное время

WEP-30L(root):/# **reboot at hh:mm:ss** (где hh:mm:ss — время, в которое произойдет запланированная перезагрузка устройства. Возможные значения: hh:mm, hh:mm:ss)

Команда для отмены отложенной перезагрузки устройства

WEP-30L(root):/# **reboot cancel**

6.13.4 Настройка режима аутентификации

Устройство имеет заводскую учетную запись *admin* с паролем *password*. Удалить данную учетную запись нельзя. Изменить пароль можно с помощью указанных ниже команд.

Изменение пароля для учетной записи admin

WEP-30L(root):/# **configure**
 WEP-30L(config):/# **authentication**
 WEP-30L(config):/authentication# **admin-password** <Новый пароль для учетной записи admin> (от 1 до 64 символов, включая латинские буквы и цифры)
 WEP-30L(config):/authentication# **save** (сохранение настроек)

Возможно создать дополнительных пользователей для локальной аутентификации, а также аутентификации через RADIUS.

- ✓ Новым пользователям должна быть назначена одна из двух ролей:
 - admin** — пользователь с такой ролью будет иметь полный доступ к конфигурированию и мониторингу точки доступа;
 - viewer** — пользователь с такой ролью будет иметь доступ только к мониторингу точки доступа.

Добавление новых пользователей

```

WEP-30L(root):/# configure
WEP-30L(config):/# authentication
WEP-30L(config):/authentication# user
WEP-30L(config):/authentication/user# add userX (где userX — имя новой учетной записи. Для удаления используйте команду del)
WEP-30L(config):/authentication/user# userX
WEP-30L(config):/authentication/user/userX# login userX (где userX — имя новой учетной записи)
WEP-30L(config):/authentication/user/userX# password <Пароль для учетной записи userX> (от 1 до 64 символов, включая латинские буквы и цифры)
WEP-30L(config):/authentication/user/userX# role admin (пользователю выдаются права на конфигурирование. Возможное значение viewer — учетной записи будет доступен только мониторинг)
WEP-30L(config):/authentication/user/userX# save (сохранение настроек)

```

Для аутентификации через RADIUS-сервер необходимо настроить параметры доступа к нему.

Настройка параметров доступа к RADIUS-серверу

```

WEP-30L(root):/# configure
WEP-30L(config):/# authentication
WEP-30L(config):/authentication# radius
WEP-30L(config):/authentication/radius# auth-address X.X.X.X (где X.X.X.X — IP-адрес RADIUS-сервера)
WEP-30L(config):/authentication/radius# auth-port X (где X — порт RADIUS-сервера, который используется для аутентификации и авторизации. По умолчанию: 1812)
WEP-30L(config):/authentication/radius# auth-password secret (где secret — ключ для RADIUS-сервера, используемого для аутентификации и авторизации)
WEP-30L(config):/authentication/radius# exit
WEP-30L(config):/authentication# radius-auth true (включение режима аутентификации через RADIUS-сервер. Для отключения введите false)
WEP-30L(config):/authentication# save (сохранение настроек)

```

- ✔ При аутентификации через RADIUS-сервер необходимо обязательно создать локальную учетную запись, которая будет аналогична учетной записи на RADIUS-сервере. При этом в локальной учетной записи обязательно должна быть указана роль, определяющая права доступа (admin или viewer). В случае если RADIUS-сервер окажется недоступен, аутентификация пройдет по локальной учетной записи.

Настройка периода бездействия

```

WEP-30L(root):/# configure
WEP-30L(config):/# authentication
WEP-30L(config):/authentication# session-idle-timeout X (где X — время бездействия пользователя в веб-интерфейсе в минутах, после которого сессия автоматически завершается. Возможные значения: 0–10080. Для отключения функционала установите значение 0. По умолчанию: 15)
WEP-30L(config):/authentication# save (сохранение настроек)

```

6.13.5 Настройка даты и времени

Команды для настройки синхронизации времени с сервером NTP

```

WEP-30L(root):/# configure
WEP-30L(config):/# date-time
WEP-30L(config):/date-time# mode ntp (включение режима работы с NTP)
WEP-30L(config):/date-time# ntp
WEP-30L(config):/date-time/ntp# server <IP-адрес NTP-сервера> (установка NTP-сервера)
WEP-30L(config):/date-time/ntp# alt-servers (установка дополнительных NTP-серверов)
WEP-30L(config):/date-time/ntp/alt-servers# add <Доменное имя/IP-адрес NTP-сервера в конфигурации> (создание раздела конфигурации дополнительного NTP-сервера. Максимальное количество: 8. Для удаления используйте команду del)
WEP-30L(config):/date-time/ntp/alt-servers# exit
WEP-30L(config):/date-time/ntp#exit
WEP-30L(config):/date-time# common
WEP-30L(config):/date-time/common# timezone 'Asia/Novosibirsk (Novosibirsk)' (установка временной зоны)
WEP-30L(config):/date-time/common# save (сохранение настроек)

```

6.13.6 Дополнительные настройки системы

Включение глобальной изоляции

```

WEP-30L(root):/# configure
WEP-30L(config):/# system
WEP-30L(config):/system# global-station-isolation true (включение глобальной изоляции трафика между клиентами разных VAP и разных радиointерфейсов. Для отключения введите false)
WEP-30L(config):/system# save (сохранение настроек)

```

Изменение имени устройства

```

WEP-30L(root):/# configure
WEP-30L(config):/# system
WEP-30L(config):/system# hostname WEP-30L_room2 (где WEP-30L_room2 — новое имя устройства. Параметр может содержать от 1 до 63 символов: латинские заглавные и строчные буквы, цифры, знак дефис «-» (дефис не может быть последним символом в имени). По умолчанию: WEP-30L)
WEP-30L(config):/system# save (сохранение настроек)

```

Изменение географического домена

```

WEP-30L(root):/# configure
WEP-30L(config):/# system
WEP-30L(config):/system# ap-location ap.test.root (где ap.test.root — домен узла дерева устройств системы управления EMS, в котором располагается точка доступа. По умолчанию: root)
WEP-30L(config):/system# save (сохранение настроек)

```

Изменение Radius NAS-ID

```
WEP-30L(root):/# configure
WEP-30L(config):/# system
WEP-30L(config):/system# nas-id Lenina_1.Novosibirsk.root (где Lenina_1.Novosibirsk.root —
идентификатор данной точки доступа. Параметр предназначен для идентификации устройства на
RADIUS-сервере, в случае если RADIUS ожидает значение, отличное от MAC-адреса. По умолчанию:
MAC-адрес точки доступа)
WEP-30L(config):/system# save (сохранение настроек)
```

Настройка LLDP

```
WEP-30L(root):/# configure
WEP-30L(config):/# lldp
WEP-30L(config):/lldp# enabled true (включение функционала LLDP. Для отключения введите false. По
умолчанию: true)
WEP-30L(config):/lldp# tx-interval X (где X — изменение периода отправки LLDP-сообщений. Возможные
значения: 1–86400. По умолчанию: 30)
WEP-30L(config):/lldp# system-name WEP-30L_reserv (где WEP-30L_reserv — новое имя устройства. По
умолчанию: WEP-30L)
WEP-30L(config):/lldp# save (сохранение настроек)
```

Изменение пароля

```
WEP-30L(root):/# configure
WEP-30L(config):/# authentication
WEP-30L(config):/authentication# admin-password newpassword (где newpassword — новый пароль для
входа в систему точки доступа. По умолчанию: password)
WEP-30L(config):/authentication# save (сохранение настроек)
```

6.14 Настройка параметров портальной авторизации

Настройка параметров портальной авторизации

```
WEP-30L(root):/# configure
WEP-30L(config):/# captive-portal
WEP-30L(config):/captive-portal# ap-ip-alias <Доменное имя> (доменное имя, на которое будет
совершаться перенаправление клиентов. По умолчанию: redirect.loc)
WEP-30L(config):/captive-portal# tinypoxy-https true (включение перенаправления клиентов по
протоколу HTTPS. Для перенаправления по протоколу HTTP введите false. По умолчанию: false)
WEP-30L(config):/captive-portal# save (сохранение настроек)
```

- ✓ DNS-запрос доменного имени, указанного в ap-ip-alias, будет перехвачен точкой доступа. На этот запрос будет отправлен ответ, и в ответе будет IP-адрес точки доступа.

Настройка имен параметров, передаваемых веб-сервером авторизации

```

WEP-30L(root):/# configure
WEP-30L(config):/# captive-portal
WEP-30L(config):/captive-portal# web-redirector
WEP-30L(config):/captive-portal/web-redirector# param-names
WEP-30L(config):/captive-portal/web-redirector/param-names# redirect_url original_url (настройка имени параметра, содержащего исходный URL, запрошенный клиентом. Клиент будет переадресован на данный URL в случае успешной авторизации)
WEP-30L(config):/captive-portal/web-redirector/param-names# error_url err_url (настройка имени параметра, содержащего URL, куда будет переадресован клиент в случае ошибки авторизации)
WEP-30L(config):/captive-portal/web-redirector/param-names# username login (настройка имени параметра, содержащего логин для клиента)
WEP-30L(config):/captive-portal/web-redirector/param-names# password pass (настройка имени параметра, содержащего пароль для клиента)
WEP-30L(config):/captive-portal/web-redirector/param-names# save (сохранение настроек)

```

- ✓ Настройка нужна, если имена параметров в ответе http с кодом 302 отличаются от дефолтных имен, принимающихся точкой доступа.
- ✓ В значениях параметров **redirect_url**, **error_url**, **username**, **password** можно использовать только латиницу любого регистра, а также символы $\$_-.!*\()$ длиной от 0 до 255 символов.

Настройка адаптивного режима работы портальной авторизации

```

WEP-30L(root):/# configure
WEP-30L(config):/# captive-portal
WEP-30L(config):/captive-portal# web-redirector
WEP-30L(config):/captive-portal/web-redirector# captive-adaptive true (включение адаптивного режима работы портальной авторизации для устройств iOS. Для отключения введите false. По умолчанию: false)
WEP-30L(config):/captive-portal/web-redirector# save (сохранение настроек)

```

- ✓ При включенном адаптивном режиме работы при сворачивании окна авторизации на устройствах iOS разрыва соединения происходить не будет.

Настройка правил ipv4-acl

```

WEP-30L(root):/# configure
WEP-30L(config):/# acl
WEP-30L(config):/acl# ipv4
WEP-30L(config):/acl/ipv4# add ipv4_list (создание списка ACL правил)
WEP-30L(config):/acl/ipv4# ipv4_list
WEP-30L(config):/acl/ipv4/ipv4_list# entry
WEP-30L(config):/acl/ipv4/ipv4_list/entry# add 0 (создание ACL правила)
WEP-30L(config):/acl/ipv4/ipv4_list/entry# 0
WEP-30L(config):/acl/ipv4/ipv4_list/entry/0# action permit (указание действия для правила. Возможные варианты: permit — разрешить, deny — запретить)
WEP-30L(config):/acl/ipv4/ipv4_list/entry/0# protocol-mode any (настройка режима работы протокола, по которому будет обрабатываться правило. Возможные значения: any — любой протокол, value — конкретный протокол)
WEP-30L(config):/acl/ipv4/ipv4_list/entry/0# protocol gre (выбор протокола. Возможные значения: gre, icmp, igmp, tcp, udp)
WEP-30L(config):/acl/ipv4/ipv4_list/entry/0# src-port-start X (где X — начальный порт источника)
WEP-30L(config):/acl/ipv4/ipv4_list/entry/0# src-port-end X (где X — конечный порт источника. Используется только для src-port-mode range)
WEP-30L(config):/acl/ipv4/ipv4_list/entry/0# src-mode host (настройка режима фильтрации источника. Возможные варианты: any — любой источник, host — фильтрация по адресу хоста, network — фильтрация по адресу сети)
WEP-30L(config):/acl/ipv4/ipv4_list/entry/0# src-ip X.X.X.X (где X.X.X.X — IP-адрес хоста источника)
WEP-30L(config):/acl/ipv4/ipv4_list/entry/0# src-mask X.X.X.X (где X.X.X.X — маска подсети хоста источника)
WEP-30L(config):/acl/ipv4/ipv4_list/entry/0# src-port-mode any (настройка режима работы порта источника. Возможные значения: any — любой режим, eq — равно, gt — больше, lt — меньше, neq — не равно, range — диапазон портов)
WEP-30L(config):/acl/ipv4/ipv4_list/entry/0# dst-mode host (настройка режима фильтрации назначения. В возможные варианты: any — любой источник, host — фильтрация по адресу хоста, network — фильтрация по адресу сети)
WEP-30L(config):/acl/ipv4/ipv4_list/entry/0# dst-ip X.X.X.X (где X.X.X.X — IP-адрес хоста назначения)
WEP-30L(config):/acl/ipv4/ipv4_list/entry/0# dst-mask X.X.X.X (где X.X.X.X — маска подсети хоста назначения)
WEP-30L(config):/acl/ipv4/ipv4_list/entry/0# dst-port-mode any (настройка режима работы порта назначения. Возможные значения: any — любой режим, eq — равно, gt — больше, lt — меньше, neq — не равно, range — диапазон портов)
WEP-30L(config):/acl/ipv4/ipv4_list/entry/0# dst-port-start X (где X — начальный порт назначения)
WEP-30L(config):/acl/ipv4/ipv4-acl/ipv4_list/entry/0# dst-port-end X (где X — конечный порт назначения. Используется только для dst-port-mode range)
WEP-30L(config):/acl/ipv4/ipv4-acl/ipv4_list/entry/0# save (сохранение настроек)

```

Настройка правил url-acl

```

WEP-30L(root):/# configure
WEP-30L(config):/# acl
WEP-30L(config):/acl# url
WEP-30L(config):/acl/url# add url_list (создание списка ACL правил)
WEP-30L(config):/acl/url# url_list
WEP-30L(config):/acl/url/url_list# action permit (указание действия для списка. Возможные варианты:
permit — разрешить, deny — запретить)
WEP-30L(config):/acl/url/url_list# entry
WEP-30L(config):/acl/url/url_list/entry# add 0 (создание ACL правила)
WEP-30L(config):/acl/url/url_list/entry# 0
WEP-30L(config):/acl/url/url_list/entry/0# domain <Доменное имя> (указание домена или регулярного
выражения)
WEP-30L(config):/acl/url/url_list/entry/0# save (сохранение настроек)

```

6.14.1 Управление порталным сертификатом

Загрузка сертификата для редиректа по HTTPS по tftp

```

WEP-30L(root):/# manage-certificates portal upload tftp <IP-адрес TFTP-сервера> <Название файла>
(пример: manage-certificates portal upload tftp 192.168.1.15 portal.pem)

```

Загрузка сертификата для редиректа по HTTPS по http

```

WEP-30L(root):/# manage-certificates portal upload http <URL для скачивания файла ПО>
(пример: manage-certificates portal upload http http://192.168.1.100:8080/files/portal.pem)

```

Стирание сертификата

```

WEP-30L(root):/# manage-certificates portal erase

```

6.15 Настройка сервиса APB

Сервис APB используется для обеспечения порталного роуминга клиентов между точками доступа, подключенными к сервису.

Команды для настройки сервиса APB

```

WEP-30L(root):/# configure
WEP-30L(config):/# captive-portal
WEP-30L(config):/captive-portal# apbd
WEP-30L(config):/captive-portal/apbd# roam_service_url <Адрес сервиса APB>
(пример: roam_service_url ws://192.168.1.100:8090/apb/broadcast)
WEP-30L(config):/captive-portal/apbd# enabled true (включение сервиса APB. Для отключения введите
false)
WEP-30L(config):/captive-portal/apbd# save (сохранение настроек)

```

6.16 Настройка DAS-сервера

Функционал DAS-сервера обеспечивает обработку запросов динамической авторизации RADIUS точками доступа.

Команды для настройки DAS-сервера

```
WEP-30L(root):/# configure
WEP-30L(config):/# das-server
WEP-30L(config):/das-server# enabled true (включение DAS-сервера. Для отключения введите false)
WEP-30L(config):/das-server# port X (где X — порт DAS-сервера. По умолчанию: 3799)
WEP-30L(config):/das-server# auth-password secret (где secret — пароль для DAS-сервера, используется при шифровании RADIUS-запросов)
WEP-30L(config):/das-server# save (сохранение настроек)
```

6.17 Настройка нескольких адресов контроллеров

Команды для настройки нескольких адресов контроллеров

```
WEP-30L(root):/# configure
WEP-30L(config):/# service-activator
WEP-30L(config):/service-activator# wlc
WEP-30L(config):/service-activator/wlc# wlc-connections-info
WEP-30L(config):/service-activator/wlc/wlc-connections-info# add name (создание блока настроек для подключения к контроллеру. Возможно добавлять несколько блоков настроек. Для удаления используйте команду del)
WEP-30L(config):/service-activator/wlc/wlc-connections-info/name# wlc-url <Адрес контроллера WLC> (пример: https://192.168.1.20:8043)
WEP-30L(config):/service-activator/wlc/wlc-connections-info/name# user-gre-addr X.X.X.X (где X.X.X.X — IP-адрес контроллера для терминации user-gre туннеля)
WEP-30L(config):/service-activator/wlc/wlc-connections-info/name# save (сохранение настроек)
```

6.18 Управление вещанием ТД при пропадании связи с контроллером

Команды управления вещанием ТД при пропадании связи с контроллером

```
WEP-30L(root):/# configure
WEP-30L(config):/# service-activator
WEP-30L(config):/service-activator# wlc
WEP-30L(config):/service-activator/wlc# service-hold true (управление вещанием VAP'ов в эфире при пропадании связи с контроллером. Может принимать значения: false — вещание VAP'ов будет приостановлено при пропадании связи с контроллером; true — вещание VAP'ов будет производиться вне зависимости от соединения с контроллером. Для отключения введите false. По умолчанию: true)
WEP-30L(config):/service-activator/wlc# save (сохранение настроек)
```

6.19 Управление индикацией

Команды для управления индикацией

```
WEP-30L(root):/# configure  
WEP-30L(config):/# led-manager  
WEP-30L(config):/leg-manager# enable-led only-wlan (параметр, отвечающий за включение/отключение  
индикатора Power. Может принимать значения: only-wlan — индикатор Power выключен, индикаторы  
wlan работают; all — все индикаторы работают. Значение по умолчанию: all)  
WEP-30L(config):/leg-manager# save (сохранение настроек)
```

6.20 Настройка менеджера пассивного сканирования радиоокружения

Для осуществления постоянного сканирования на точке доступа, необходимо настроить менеджер пассивного сканирования "scand".

Команды для настройки scand

```
WEP-30L(root):/# configure  
WEP-30L(config):/# scand  
WEP-30L(config):/scand# neighbor-scan  
WEP-30L(config):/scand/neighbor-scan# neighbor-scan-enabled true (включение постоянного  
сканирования. Для отключения введите false)  
WEP-30L(config):/scand/neighbor-scan# save (сохранение настроек)
```

6.21 Настройка режима Radar

Функционал предназначен для сбора информации о клиентских устройствах в зоне действия точки доступа и передачи данных на сервер-коллектор.

6.21.1 Настройка радара с отправкой данных по протоколу HTTP

Команды для настройки функционала Radar (HTTP/HTTPS)

```

WEP-30L(root):/# configure
WEP-30L(config):/#radar
WEP-30L(config):/radar# enabled true (включение функционала radar. Для отключения введите false)
WEP-30L(config):/radar# url http://host:port/service (указывается URL-ссылка на сервис, который будет
принимать данные от точки доступа в JSON-формате. Передача возможна по HTTP/HTTPS)
WEP-30L(config):/radar# scan-interface all (где all — интерфейс, на котором будет работать
сканирование. Возможные значения: wlan0 — интерфейс 2.4 ГГц, wlan1 — интерфейс 5 ГГц, all —
одновременно 2.4 ГГц и 5 ГГц. По умолчанию: all)
WEP-30L(config):/radar# send-interval X (где X — интервал отправки данных на коллектор. Возможные
значения: 1-3600. По умолчанию: 5 секунд)
WEP-30L(config):/radar# mac-source"probe data" (где probe data — выбор типа данных, собираемых в
эфире. Возможные значения: probe — только probe request, assoc — только assoc, data — только
data, all — все типы пакетов. По умолчанию: all)
WEP-30L(config):/radar# scan-channel-timeout X (где X — время, выделенное на сканирование одного
канала. Возможные значения: 100-60000. По умолчанию: 200 мс)
WEP-30L(config):/radar# scan-limit-channels-2g "1 6 11" (где 1, 6, 11 — каналы для сканирования в
диапазоне 2.4 ГГц. Пустое значение — сканируются все доступные каналы)
WEP-30L(config):/radar# scan-limit-channels-5g "36 40 44 48" (где 36, 40, 44, 48 — каналы для
сканирования в диапазоне 5 ГГц. Пустое значение — сканируются все доступные каналы)
WEP-30L(config):/radar# save (сохранение настроек)

```

6.21.2 Настройка радара с отправкой данных по протоколу MQTT

Команды для настройки функционала Radar (MQTT)

```

WEP-30L(root):/# configure
WEP-30L(config):/# radar
WEP-30L(config):/radar# url mqtt://host:port/service (указывается URL-ссылка на сервис, который будет
принимать данные от точки доступа по протоколу MQTT. Пример: mqtt://rtls.eltex.nsk.ru:1883/)
WEP-30L(config):/radar# mqtt-username eltex (где eltex — имя пользователя. Необходимо для
авторизации на сервисе-коллекторе)
WEP-30L(config):/radar# mqtt-password password (где password — пароль. Необходим для авторизации
на сервисе-коллекторе)
WEP-30L(config):/radar# mqtt-topic input_mqtt_topic (указывается URL-идентификатор сущностей в
обмене между точкой доступа и коллектором по MQTT-протоколу)
WEP-30L(config):/radar# scan-mode passive (где passive — режим работы радара. Возможные значения:
active — точка доступа только сканирует эфир и не предоставляет сервис клиентам; passive — точка
доступа предоставляет сервис клиентам, эфир не сканирует, передает данные по подключенным
клиентам. По умолчанию: active)
WEP-30L(config):/radar# scan-interface all (где all — интерфейс, на котором будет работать
сканирование. Возможные значения: wlan0 — интерфейс 2.4 ГГц, wlan1 — интерфейс 5 ГГц, all —
одновременно 2.4 ГГц и 5 ГГц. По умолчанию: all)
WEP-30L(config):/radar# send-interval X (где X — интервал отправки данных на коллектор. Возможные
значения: 1-3600. По умолчанию: 5 секунд)
WEP-30L(config):/radar# mac-source"probe data" (где probe data — выбор типа данных, собираемых в
эфире. Возможные значения: probe — только probe request, assoc — только assoc, data — только
data, all — все типы пакетов. По умолчанию: all)
WEP-30L(config):/radar# scan-channel-timeout X (где X — время, выделенное на сканирование одного
канала. Возможные значения: 100-60000. По умолчанию: 200 мс)
WEP-30L(config):/radar# scan-limit-channels-2g "1 6 11" (где 1, 6, 11 — каналы для сканирования в
диапазоне 2.4 ГГц. Пустое значение — сканируются все доступные каналы)
WEP-30L(config):/radar# scan-limit-channels-5g "36 40 44 48" (где 36, 40, 44, 48 — каналы для
сканирования в диапазоне 5 ГГц. Пустое значение — сканируются все доступные каналы)
WEP-30L(config):/radar# scan-min-signal X (где X — порог уровня сигнала. Если точка доступа видит
клиента с уровнем ниже указанного, то MAC-адрес клиента не передается на коллектор, и клиент не
считается обнаруженным. Возможные значения: -100-0. По умолчанию: 0, функционал отключен)
WEP-30L(config):/radar# enabled true (включение функционала radar. Для отключения введите false)
WEP-30L(config):/radar# save (сохранение настроек)

```

6.22 Мониторинг

6.22.1 Wi-Fi клиенты

WEP-30L(root):/# **monitoring associated-clients**

```

index                | 0
hw-addr              | 68:13:E2:xx:xx:xx
interface          | wlan1-va0
rfid                 | 1
wid                  | 0
band                 | 5
state                | ASSOC SLEEP AUTH_SUCCESS
ssid                 | WEP-30L_5GHz
vlan-id              | 100
ip-addr              | 192.168.1.15
frequency            | 5200
channel              | 40
hostname             | client
username             | 79xxxxxxxxxx
domain               | root
auth-algorithm       | open-system
encryption-cipher    | no-cipher
encryption-group-cipher | no-cipher
dhcp-request-status  | obtained
authorized           | true
captive-portal-vap   | true
enterprise-vap       | false
radius-mac-auth      | not-required
portal-auth          | authorized
portal-auth-time     | 00:03:57
wlan-auth-type       | Open
wlan-auth-status     | authorized
wlan-auth-time       | 00:04:27
rx-retry-count       | 227
tx-fails             | 0
tx-period-retry      | 71
tx-retry-count       | 1801
rssi-1               | -35
rssi-2               | -42
rssi                 | -42
max-rssi-1           | -31
max-rssi-2           | -40
max-rssi             | -31
snr-1                | 38
snr-2                | 38
snr                  | 38
noise-1              | -73
noise-2              | -80
noise                | -73
tx-rate              | HE NSS2 MCS10 SGI 258.1
rx-rate              | HE NSS2 MCS9 MGI 216.7
rx-bw                | 20M
rx-bw-all           | 20M
tx-bw                | 20M
uptime               | 00:04:27

```

```

mfp | false
wireless-mode | ax
perftest-capable | false
link-quality | 95
link-quality-common | 95
tx-retry-ratio | 14
actual-tx-rate | 745
actual-rx-rate | 112
shaped-rx-rate | 111
actual-tx-pps | 33
actual-rx-pps | 45
shaped-rx-pps | 60
link-capacity | 78
multicast-groups-count | 1
using-802.11r | no
using-802.11k | no
using-802.11v | no
twt-support | none
name | 0

```

Counter	Transmitted	Received
Total Packets:	1997	964
TX success:	100	
Total Bytes:	2071963	367428
Data Packets:	1989	957
Data Bytes:	2071530	367197
Mgmt Packets:	8	7
Mgmt Bytes:	433	231
Dropped Packets:	0	0
Dropped Bytes:	0	0
Lost Packets:	0	

Rate	Transmitted		Received	
he-nss2-mcs4	0	0%	2	0%
he-nss2-mcs6	0	0%	116	12%
he-nss2-mcs7	46	2%	73	7%
he-nss2-mcs8	224	11%	242	25%
he-nss2-mcs9	455	22%	432	45%
he-nss2-mcs10	458	23%	77	8%
he-nss2-mcs11	806	40%	15	1%

Multicast groups:

MAC	IP
01:00:5E:00:00:FB	xxx.0.0.251

6.22.2 Беспроводной канал

```
WEP-30L(root):/# monitoring wireless-peer
```

```

index                | 0
hw-addr              | 68:13:E2:xx:xx:xx
interface          | wlan1
band                 | 5
state                | ASSOC AUTH_SUCCESS
frequency            | 5200
ssid                 | WEP-30L_5GHz
rssi-1               | -40
rssi-2               | -43
snr-1                | 36
snr-2                | 36
tx-rate              | HE NSS2 MCS9 SGI 229.4
rx-rate              | HE NSS2 MCS9 SGI 229.4
tx-bw                | 20M
rx-bw                | 20M
uptime               | 00:08:29
wireless-mode        | ax
link-quality          | 95
link-quality-common  | 94
actual-rx-pps        | 3
actual-tx-pps        | 852
actual-tx-rate       | 10014
actual-rx-rate       | 1
link-capacity        | 90

```

6.22.3 WDS

monitoring wds-entries <mac-адрес встречной точки доступа 1> ... <mac-адрес встречной точки доступа N> **filter** <параметр 1> ... <параметр N> ,

где <mac-адрес встречной точки доступа 1> ... <mac-адрес встречной точки доступа N> — mac-адреса встречных точек доступа, с которыми построены WDS-мосты. Для того, чтобы вывести информацию по всем встречным точкам введите вместо <mac-адреса встречной точки доступа> **all**;

filter — специальное слово, после которого указываются параметры мониторинга, необходимые для вывода по одной или нескольким встречным точкам доступа;

<параметр 1> ... <параметр N> — параметр/параметры мониторинга, необходимые для вывода по одной или нескольким встречным точкам доступа.

Для вывода списка точек доступа, с которыми построены WDS-мосты, нажмите после **monitoring wds-entries** клавишу Tab.

```
WEP-30L(root):/# monitoring wds-entries <Tab>
```

```

e8:28:c1:d1:43:15
e8:28:c1:da:cb:80
all

```

Для получения списка параметров мониторинга после **filter** нажмите клавишу Tab.

```
WEP-30L(root):/# monitoring wds-entries all filter <Tab>
```

```
index  
interface  
hw-addr  
state  
ip-addr  
hostname  
rx-retry-count  
tx-fails  
tx-period-retry  
tx-retry-count  
noise-1  
noise-2  
rssi-1  
rssi-2  
.....
```

Вывод информации по всем встречным точкам доступаWEP-30L(root):/# **monitoring wds-entries** (или **monitoring wds-entries all**)

```

index                | 0
hw-addr              | e8:28:c1:d1:43:15
interface          | wlan1
rfid                 | -1
wid                  | -1
band                 | 5
state                | WIFI_WDS WIFI_WDS_RX_BEACON
ssid                 |
ip-addr              | 192.168.1.15
frequency            | 5240
channel              | 48
dhcp-request-status | not requested
radius-mac-auth      | not-required
portal-auth          | not-required
wlan-auth-type       | Open
wlan-auth-status     | pending
wlan-auth-time       | N/A
rx-retry-count       | 0
tx-fails             | 0
tx-period-retry      | 0
tx-retry-count       | 0
rssi-1               | -30
rssi-2               | -30
rssi                 | -30
max-rssi-1           | -21
max-rssi-2           | -17
max-rssi             | -17
snr-1                | 38
snr-2                | 38
snr                  | 38
noise-1              | -68
noise-2              | -68
noise                | -68
tx-rate              | HE NSS2 MCS11 SGI 286.8
rx-rate              | HE NSS2 MCS7 SGI 172.1
rx-bw                | 20M
rx-bw-all           | 20M
tx-bw                | 20M
uptime               | 00:04:22
mfp                  | false
wireless-mode        | ax
perftest-capable     | false
link-quality         | 100
link-quality-common  | 100
tx-retry-ratio       | 0
actual-tx-rate       | 0
actual-rx-rate       | 0
shaped-rx-rate       | 0
actual-tx-pps        | 1
actual-rx-pps        | 0
shaped-rx-pps        | 0
link-capacity        | 100
multicast-groups-count | 0

```

```

using-802.11r      | no
using-802.11k      | no
using-802.11v      | no
twl-support        | none
name               | 0

```

Counter	Transmitted	Received
Total Packets:	307	2621
TX success:	100	
Total Bytes:	24496	740774
Data Packets:	251	25
Data Bytes:	13384	3216
Mgmt Packets:	56	2596
Mgmt Bytes:	11112	737558
Dropped Packets:	0	0
Dropped Bytes:	0	0
Lost Packets:	0	

Rate	Transmitted		Received	
ofdm6	0	0%	4	16%
he-nss1-mcs4	11	4%	4	16%
he-nss2-mcs3	5	1%	4	16%
he-nss2-mcs4	4	1%	4	16%
he-nss2-mcs5	4	1%	4	16%
he-nss2-mcs6	6	2%	4	16%
he-nss2-mcs7	5	1%	1	4%
he-nss2-mcs8	9	3%	0	0%
he-nss2-mcs9	5	1%	0	0%
he-nss2-mcs10	6	2%	0	0%
he-nss2-mcs11	196	78%	0	0%

Multicast groups: none

Вывод информации по одной или нескольким встречным точкам доступа

WEP-30L(root):/# **monitoring wds-entries e8:28:c1:da:cb:80** (есть возможность указать несколько MAC-адресов, например, **monitoring wds-entries e8:28:c1:da:cb:80 e8:28:c1:d1:43:15**)

```

index                | 0
hw-addr              | e8:28:c1:da:cb:80
interface          | wlan1
rfid                 | -1
wid                  | -1
band                 | 5
state                | WIFI_WDS WIFI_WDS_RX_BEACON
ssid                 |
ip-addr              | 192.168.1.20
frequency            | 5240
channel              | 48
dhcp-request-status | not requested
radius-mac-auth     | not-required
portal-auth         | not-required
wlan-auth-type       | Open
wlan-auth-status    | pending
wlan-auth-time       | N/A
rx-retry-count       | 0
tx-fails             | 0
tx-period-retry     | 0
tx-retry-count       | 0
rssi-1               | -30
rssi-2               | -29
rssi                 | -30
max-rssi-1           | -21
max-rssi-2           | -17
max-rssi             | -17
snr-1                | 38
snr-2                | 38
snr                  | 38
noise-1              | -68
noise-2              | -67
noise                | -67
tx-rate              | HE NSS2 MCS11 SGI 286.8
rx-rate              | HE NSS2 MCS7 SGI 172.1
rx-bw                | 20M
rx-bw-all           | 20M
tx-bw                | 20M
uptime               | 00:05:28
mfp                  | false
wireless-mode        | ax
perftest-capable    | false
link-quality         | 100
link-quality-common  | 100
tx-retry-ratio       | 0
actual-tx-rate       | 0
actual-rx-rate       | 0
shaped-rx-rate       | 0
actual-tx-pps        | 1
actual-rx-pps        | 0
shaped-rx-pps        | 0
link-capacity        | 100

```

```

multicast-groups-count | 0
using-802.11r          | no
using-802.11k          | no
using-802.11v          | no
twl-support            | none
name                   | 0

```

Counter	Transmitted	Received
Total Packets:	307	2621
TX success:	100	
Total Bytes:	24496	740774
Data Packets:	251	25
Data Bytes:	13384	3216
Mgmt Packets:	56	2596
Mgmt Bytes:	11112	737558
Dropped Packets:	0	0
Dropped Bytes:	0	0
Lost Packets:	0	

Rate	Transmitted		Received	
ofdm6	0	0%	4	16%
he-nss1-mcs4	11	4%	4	16%
he-nss2-mcs3	5	1%	4	16%
he-nss2-mcs4	4	1%	4	16%
he-nss2-mcs5	4	1%	4	16%
he-nss2-mcs6	6	2%	4	16%
he-nss2-mcs7	5	1%	1	4%
he-nss2-mcs8	9	3%	0	0%
he-nss2-mcs9	5	1%	0	0%
he-nss2-mcs10	6	2%	0	0%
he-nss2-mcs11	196	78%	0	0%

Multicast groups: none

Фильтрация параметров мониторинга

WEP-30L(root):/# **monitoring wds-entries e8:28:c1:d1:43:15 filter hw-addr ip-addr tx-rate rx-rate uptime** (вывод ограниченного количества параметров мониторинга по определенной точке доступа. Есть возможность указать несколько MAC-адресов)

```
hw-addr          | e8:28:c1:d1:43:15
ip-addr          | 192.168.1.15
tx-rate          | HE NSS2 MCS11 SGI 286.8
rx-rate          | HE NSS2 MCS7 SGI 172.1
uptime           | 00:06:32
```

WEP-30L(root):/# **monitoring wds-entries all filter hw-addr rssi-1 rssi-2 wireless-mode** (вывод ограниченного количества параметров мониторинга по всем точкам доступа)

```
hw-addr          | e8:28:c1:d1:43:15
rssi-1           | -30
rssi-2           | -30
wireless-mode    | ax

hw-addr          | e8:28:c1:da:cb:80
rssi-1           | -30
rssi-2           | -29
wireless-mode    | ax
```

6.22.4 Mesh

С помощью команд перечисленных ниже можно увидеть соседние узлы, с которыми установлено прямое радиосоединение, проанализировать распределенную таблицу адресов, а также посмотреть списки клиентских устройств и всех активных узлов внутри единой mesh-сети.

WEP-30L(root):/# **monitoring mesh-neighbors**

Interface	Neighbor	Last seen, s	Throughput, Mbps
wlan0	ec:b1:e0:xx:xx:8f	0.4	0.9
wlan0	68:13:e2:xx:xx:6f	0.2	1.0
wlan0	ec:b1:e0:xx:xx:df	0.3	0.9

WEP-30L(root):/# **monitoring mesh-nodes**

Active	Originator	Nexthop	Throughput, Mbps	Last seen, s	Interface
	ec:b1:e0:xx:xx:df	ec:b1:e0:xx:xx:8f	0.8	1.0	wlan0
	ec:b1:e0:xx:xx:df	68:13:e2:xx:xx:6f	0.8	1.0	wlan0
*	ec:b1:e0:xx:xx:df	ec:b1:e0:xx:xx:df	0.9	1.0	wlan0
	ec:b1:e0:xx:xx:8f	ec:b1:e0:xx:xx:df	0.7	0.8	wlan0
	ec:b1:e0:xx:xx:8f	68:13:e2:xx:xx:6f	0.7	0.8	wlan0
*	ec:b1:e0:xx:xx:8f	ec:b1:e0:xx:xx:8f	0.9	0.8	wlan0
	68:13:e2:xx:xx:6f	ec:b1:e0:xx:xx:8f	0.8	0.7	wlan0
	68:13:e2:xx:xx:6f	ec:b1:e0:xx:xx:df	0.8	0.7	wlan0
*	68:13:e2:xx:xx:6f	68:13:e2:xx:xx:6f	1.0	0.7	wlan0

WEP-30L(root):/# **monitoring mesh-distributed-arp**

IP	MAC	Last seen, MM:SS
192.168.1.100	68:13:e2:xx:xx:60	1:04
192.168.1.15	ec:b1:e0:xx:xx:80	0:27
192.168.1.20	68:13:e2:xx:xx:60	0:44
192.168.1.25	ec:b1:e0:xx:xx:d0	0:43

WEP-30L(root):/# **monitoring mesh-clients-local**

Client	Flags	Last seen, s
ec:b1:e0:xx:xx:67	.P....	0.00
68:13:e2:xx:xx:60W.	3.79
ec:b1:e0:xx:xx:67	.P....	0.00
ec:b1:e0:xx:xx:60	1.32

6.22.5 Информация об устройстве

WEP-30L(root):/# **monitoring information**

```
system-time           | 08:16:34 24.04.2025
uptime                | 8 d 21:29:58
hostname              | WEP-30L
software-version     | 2.11.1 build X
secondary-software-version | 2.11.1 build X
boot-version         | 2.1.0 build X
memory-usage         | 43
memory-free          | 137
memory-used          | 104
memory-total         | 241
cpu-load             | 9.5
cpu-average          | 6.70
is-default-config    | false
vendor               | Eltex
device-type         | Access Point
board-type          | WEP-30L
hw-platform         | WEP-30L
factory-wan-mac     | 68:13:E2:xx:xx:xx
factory-lan-mac     | 68:13:E2:xx:xx:xx
factory-serial-number | WPxxxxxxxx
hw-revision         | 1v2
session-password-initialized | false
ott-mode            | false
last-reboot-reason  | firmware update
test-changes-mode   | false
```

6.22.6 Информация о сертификатах

WEP-30L(root):/# **monitoring certificate**

```

ott:
  status: present
  url: https://sa.eltex-co.ru:8043
  file 'cert.pem':
    correctness: true
    issuer: /CN=OTT Certification Root/O=Eltex Enterprise Ltd./OU=Wi-Fi/C=RU/
L=Novosibirsk
    serial: XXXXXXXXXXXX1CXXA3XX4DXX38C464C8
    subject: /CN=XX:XX:XX:XX:XX:XX/O=eltex-co
    not-before: Jan  1 00:00:00 1999 GMT
    not-after: Jan  1 00:00:00 2100 GMT
  file 'key.pem':
    correctness: false

wlc:
  status: present
  url: https://192.168.1.15:8044
  file 'ca.pem':
    correctness: true
    issuer: /CN=WLC
    serial: F15E65D33604010D
    subject: /CN=WLC
    not-before: Jan  1 00:00:00 1999 GMT
    not-after: Aug 20 16:56:46 2124 GMT
  file 'cert.pem':
    correctness: true
    issuer: /CN=WLC
    serial: 6813E2xxxxxx
    subject: /CN=68:13:e2:xx:xx:xx
    not-before: Jan  1 00:00:00 1970 GMT
    not-after: Jun  1 01:11:37 2125 GMT
  file 'key.pem':
    correctness: false

web:
  status: present
  file 'host.pem':
    correctness: true
    issuer: /C=RU/ST=Novosibirsk Region/L=Novosibirsk/O=Eltex Ent/CN=192.168.1.1
    serial: F801C0A554A38A16
    subject: /C=RU/ST=Novosibirsk Region/L=Novosibirsk/O=Eltex Ent/CN=192.168.1.1
    not-before: Jan  1 00:00:27 1999 GMT
    not-after: Jan 18 00:00:27 2038 GMT

portal:
  status: present
  file 'portal.pem':
    correctness: true
    issuer: /CN=redirect.loc/O=Eltex Ent
    serial: A1D68F94A6178E83
    subject: /CN=redirect.loc/O=Eltex Ent
    not-before: Jun 25 08:28:08 2025 GMT
    not-after: Jun  1 08:28:08 2125 GMT

redirector:
  status: present
  file 'redirector.pem':

```

```
correctness: true  
issuer: /CN=*.*/O=Eltex Ent  
serial: A7F95936FCF48CD2  
subject: /CN=*.*/O=Eltex Ent  
not-before: May 6 16:14:59 2024 GMT  
not-after: Apr 12 16:14:59 2124 GMT
```

6.22.7 Сетевая информация

WEP-30L(root):/# **monitoring wan-status**

Common information:

```

interface           | br0
mac                   | 68:13:e2:xx:xx:xx
rx-bytes              | 623207607
rx-packets            | 2750425
tx-bytes              | 15454709
tx-packets            | 74220

```

IPv4 information:

```

protocol              | dhcp
ip-address            | 192.168.1.15
netmask               | 255.255.255.0
gateway               | 192.168.1.1
DNS-1                 | 192.168.1.100
DNS-2                 | 8.8.8.8

```

IPv6 information:

```

addresses             | 2002::8/128 Global
                     | fe80::ce9d:a2ff:fee9:1470/64 Link
dns-servers           | 2002::4144
                     | 2002::8844
                     | 2222::4144

```

WEP-30L(root):/# **monitoring ethernet**

```

link: up
speed: 2500
duplex: enabled
media-type: copper
rx-bytes: 4872597
rx-packets: 13844
tx-bytes: 2477091
tx-packets: 20923

```

WEP-30L(root):/# **monitoring arp**

#	ip	mac
0	192.168.1.1	02:00:48:xx:xx:xx
1	192.168.1.151	2c:fd:a1:xx:xx:xx

WEP-30L(root):/# **monitoring route**

Destination	Gateway	Mask	Flags	Interface
0.0.0.0	192.168.1.1	0.0.0.0	UG	br0
192.168.1.0	0.0.0.0	255.255.255.0	U	br0

WEP-30L(root):/# **monitoring lldp**

Port	Device ID	Port ID	System Name	Capabilities	TTL
eth0	e0:d9:e3:xx:xx:xx	gi1/0/16			120

6.22.8 Беспроводные интерфейсы

WEP-30L(root):/# **monitoring radio-interface**

```

name                | wlan0
rfid                | 0
status              | on
band                | 2.4 GHz
hwaddr              | 68:13:E2:xx:xx:xx
tx-power            | 16 dBm
connection status   | AP mode
operation mode      | vap
noise-1             | -67 dBm
noise-2             | -67 dBm
noise threshold (dBm) | -92 -89 -86 -83 -80 -75 -70 -65 -60 -55 -50 -1
noise ratio (%)     | 1 0 1 1 2 8 15 11 18 18 11 12
utilization         | 79%
rx-utilization      | 0%
tx-utilization      | 2%
co-channel-interference | 77%
ap-interference-ratio | 95%
non-wifi-interference | 19%
packet-error-rate   | 11%
channel             | 6
frequency           | 2437 MHz
bandwidth           | 20 MHz
mode                | b/g/n/ax
thermal             | 43

name                | wlan1
rfid                | 1
status              | on
band                | 5 GHz
hwaddr              | 68:13:E2:xx:xx:xx
tx-power            | 19 dBm
connection status   | AP mode
operation mode      | vap
noise-1             | -81 dBm
noise-2             | -81 dBm
noise threshold (dBm) | -92 -89 -86 -83 -80 -75 -70 -65 -60 -55 -50 -1
noise ratio (%)     | 28 4 2 3 5 4 15 13 2 3 3 8
utilization         | 12%
rx-utilization      | 0%
tx-utilization      | 0%
co-channel-interference | 12%
ap-interference-ratio | 55%
non-wifi-interference | 45%
packet-error-rate   | 0%
channel             | 36
frequency           | 5180 MHz
bandwidth           | 20 MHz
mode                | a/n/ac/ax
thermal             | 40

```

6.22.9 VAP

WEP-30L(root):# monitoring vap

Interface	Status	BSSID	SSID	Auth type	Portal	Clients	Retry Rate
wlan0-va0	up	00:11:14:00:00:00	WEP-30L_2_4000	Open	down	0	0
wlan0-va1	up	00:11:14:00:00:00	WEP-30L_2_4000-1	WPA2	down	1	3
wlan0-va2	up	00:11:14:00:00:00	WEP-30L_2_4000-2	Open	up	0	0
wlan0-va3	up	00:11:14:00:00:00	WEP-30L_2_4000-3	OWE	down	0	0
wlan0-va4	up	00:11:14:00:00:00	WEP-30L_2_4000-4	WPA/WPA2 Enterprise	down	0	0
wlan0-va5	up	00:11:14:00:00:00	WEP-30L_2_4000-5	WPA2/WPA3 Enterprise	down	0	0
wlan0-va6	down	-	-	-	-	-	-
wlan1-va0	up	00:11:14:00:00:00	WEP-30L_5000	Open	down	1	7
wlan1-va1	up	00:11:14:00:00:00	WEP-30L_5000-1	WPA3	down	0	0
wlan1-va2	up	00:11:14:00:00:00	WEP-30L_5000-2	Open	up	0	0
wlan1-va3	up	00:11:14:00:00:00	WEP-30L_5000-3	OWE	down	0	0
wlan1-va4	up	00:11:14:00:00:00	WEP-30L_5000-4	WPA2/WPA3 Enterprise	down	0	0
wlan1-va5	up	00:11:14:00:00:00	WEP-30L_5000-5	WPA3 Enterprise	down	0	0
wlan1-va6	down	-	-	-	-	-	-

6.22.10 Журнал событий

WEP-30L(root):# monitoring events

```

Jan  1 03:00:10 WEP-30L daemon.info syslogd[1018]: started: BusyBox v1.21.1
Jan  1 03:00:12 WEP-30L daemon.info configd[1031]: The AP startup configuration was loaded
successfully.
Jan  1 03:00:14 WEP-30L daemon.info networkd[1061]: Networkd started
Jan  1 03:01:17 WEP-30L daemon.info networkd[1061]: DHCP-client: Interface br0 obtained
lease on 192.168.1.15.
Oct 29 05:28:57 WEP-30L daemon.info configd[1031]: The AP running configuration was updated
successfully by admin
Oct 29 05:28:59 WEP-30L daemon.info configd[1031]: The AP startup configuration was updated
successfully by admin
Oct 29 05:30:25 WEP-30L daemon.info monitord[1190]: event: 'authenticated' mac:
6E:BB:0A:xx:xx:xx ssid: 'WEP-30L_5GHz' interface: wlan1-va0 channel: 48 rssi-1: -64 rssi-2:
-62 location: 'root' auth-method: 'Open' captive-portal: 'disabled'
Oct 29 05:30:25 WEP-30L daemon.info monitord[1190]: event: 'IP address was updated by DHCP
packet' ip: 192.168.1.20 mac: 6E:BB:0A:xx:xx:xx ssid: 'WEP-30L_5GHz' interface: wlan1-va0
channel: 48 rssi-1: -63 rssi-2: -65 location: 'root' reason: 0

```

6.22.11 Сканирование эфира

⊗ Во время осуществления активного сканирования эфира радиоинтерфейс устройства будет отключен, что приведет к невозможности передачи данных до Wi-Fi клиентов во время сканирования.

Активное сканирование эфира

WEP-30L(root)/# monitoring scan-wifi

SSID	Mode	Security	BSSID	Channel	RSSI, dBm	Bandwidth, MHz
test_gsmc	AP	wpa/wpa2-1x	00:11:22:33:44:55	11	-45	20
default-ssid	AP	wpa2-1x	00:11:22:33:44:55	6	-46	20
test_test	AP	wpa2	00:11:22:33:44:55	11	-47	20
default-ssid	AP	wpa2	00:11:22:33:44:55	6	-48	20
test_test	AP	wpa2/wpa3-1x	00:11:22:33:44:55	6	-49	20
WEP-30L-2	AP	off	00:11:22:33:44:55	1	-50	20
WEP-30L-2	AP	off	00:11:22:33:44:55	11	-51	20
default-ssid	AP	off	00:11:22:33:44:55	1	-53	20
test	AP	wpa2-1x	00:11:22:33:44:55	6	-53	20
WEP-30L-1	AP	wpa2/wpa3-1x	00:11:22:33:44:55	44	-38	20
WEP-30L-1_2	AP	off	00:11:22:33:44:55	48	-38	20
WEP-30L	AP	wpa2	00:11:22:33:44:55	36	-39	20
WEP-30L-1_3	AP	wpa/wpa2	00:11:22:33:44:55	48	-40	20
WEP-30L-1_4	AP	off	00:11:22:33:44:55	36	-41	20
WEP-30L-1_5	AP	wpa2-1x	00:11:22:33:44:55	44	-41	20
WEP-30L-1_6	AP	wpa/wpa2-1x	00:11:22:33:44:55	48	-41	20
test	AP	wpa2	00:11:22:33:44:55	40	-42	80
test	AP	off	00:11:22:33:44:55	44	-42	20
WEP-30L	AP	wpa2	00:11:22:33:44:55	44	-43	80
test-100-0	AP	off	00:11:22:33:44:55	40	-50	20

Пассивное сканирование эфира

Предварительно необходимо включить [менеджер](#) пассивного сканирования радиоокружения.

WEP-30L(root)/# monitoring neighbor-ap

SSID	Security Mode	BSSID	Channel	RSSI, dBm	Bandwidth, MHz	Last seen time
WEP-30L-1_1	Open	00:11:22:33:44:55	1	-38	20	2025.10.29 12:26:42
WEP-30L-1_2	Open	00:11:22:33:44:55	1	-74	20	2025.10.29 12:26:42
WEP-30L-1_3	WPA2	00:11:22:33:44:55	5	-73	20	2025.10.29 12:30:10
WEP-30L-1_4	WPA/WPA2	00:11:22:33:44:55	6	-57	20	2025.10.29 12:30:30
WEP-30L-1_5	WPA3	00:11:22:33:44:55	6	-58	20	2025.10.29 12:30:30
WEP-30L-1_6	WPA3_1X	00:11:22:33:44:55	9	-59	40	2025.10.29 12:32:14
WEP-30L-1_7	WPA2	00:11:22:33:44:55	9	-70	40	2025.10.29 12:32:14
WEP-30L-1_8	WPA3	00:11:22:33:44:55	9	-63	40	2025.10.29 12:32:14
WEP-30L-1_9	WPA2_1X	00:11:22:33:44:55	11	-63	20	2025.10.29 12:33:36
WEP-30L-1_10	Open	00:11:22:33:44:55	36	-67	20	2025.10.29 12:34:37
WEP-30L-1_11	WPA2/WPA3	00:11:22:33:44:55	36	-67	20	2025.10.29 12:34:37
WEP-30L-1_12	WPA3	00:11:22:33:44:55	36	-52	80	2025.10.29 12:34:37
WEP-30L-1_13	Open	00:11:22:33:44:55	36	-54	40	2025.10.29 12:34:37
WEP-30L-1_14	Open	00:11:22:33:44:55	40	-67	20	2025.10.29 12:27:03
WEP-30L-1_15	WPA2/WPA3	00:11:22:33:44:55	40	-68	20	2025.10.29 12:27:03
WEP-30L-1_16	WPA2_1X	00:11:22:33:44:55	44	-61	20	2025.10.29 12:27:23
WEP-30L-1_17	WPA2	00:11:22:33:44:55	48	-74	80	2025.10.29 12:27:44
WEP-30L-1_18	Open	00:11:22:33:44:55	48	-74	80	2025.10.29 12:27:44
WEP-30L-1_19	Open	00:11:22:33:44:55	52	-59	40	2025.10.29 12:28:05
WEP-30L-1_20	WPA2_1X	00:11:22:33:44:55	56	-61	20	2025.10.29 12:28:25
WEP-30L-1_21	WPA2_1X	00:11:22:33:44:55	60	-39	80	2025.10.29 12:28:46
WEP-30L-1_22	WPA2_1X	00:11:22:33:44:55	60	-59	20	2025.10.29 12:28:46
WEP-30L-1_23	WPA/WPA2	00:11:22:33:44:55	60	-59	80	2025.10.29 12:28:46
WEP-30L-1_24	WPA2	00:11:22:33:44:55	64	-62	40	2025.10.29 12:29:07
WEP-30L-1_25	WPA2_1X	00:11:22:33:44:55	64	-64	20	2025.10.29 12:29:07
WEP-30L-1_26	WPA2_1X	00:11:22:33:44:55	132	-47	40	2025.10.29 12:29:27
WEP-30L-1_27	WPA2	00:11:22:33:44:55	132	-47	40	2025.10.29 12:29:27
WEP-30L-1_28	WPA2_1X	00:11:22:33:44:55	140	-72	40	2025.10.29 12:30:50
WEP-30L-1_29	WPA2	00:11:22:33:44:55	149	-45	20	2025.10.29 12:32:12
WEP-30L-1_30	WPA2_1X	00:11:22:33:44:55	161	-64	20	2025.10.29 12:33:55
WEP-30L-1_31	Open	00:11:22:33:44:55	165	-57	20	2025.10.29 12:34:16

6.22.12 Спектроанализатор

Спектроанализатор предоставляет информацию о загрузке каналов в диапазонах 2.4 и 5 ГГц. Результат выводится в процентах.

✘ Во время работы спектроанализатора происходит отключение всех клиентов от точки доступа. Клиенты подключаются снова только тогда, когда спектроанализатор закончит свою работу. Время анализа всех радиоканалов двух диапазонов составляет примерно 5 минут.

✔ Спектроанализатор производит анализ всех каналов диапазона вне зависимости от настроек на радиоинтерфейсе. С более подробной информацией о настройке радиоинтерфейса через CLI можно ознакомиться в разделе «[Настройки Radio](#)».

WEP-30L(root):/# **monitoring spectrum-analyzer**

Channel	Frequency [MHz]	Utilization [%]
1	2412	67
2	2417	44
3	2422	7
4	2427	7
5	2432	19
6	2437	58
7	2442	24
8	2447	24
9	2452	29
10	2457	38
11	2462	53
12	2467	15
13	2472	6
36	5180	8
40	5200	15
44	5220	9
48	5240	10
52	5260	38
56	5280	4
60	5300	2
64	5320	10
132	5660	2
136	5680	0
140	5700	2
144	5720	1
149	5745	18
153	5765	3
157	5785	4
161	5805	1
165	5825	1

6.23 Получение отладочной информации

✘ Данная команда недоступна для созданных пользователей, доступна только для admin.

Команда для сбора отладочной информации

```
WEP-30L(root):/# get-troubleshooting-file
```

После выполнения команды будет создан архив *troubleshooting.tar.gz*, содержащий отладочные данные и сведения о состоянии устройства.

Получить архив *troubleshooting.tar.gz* с устройства на сервер/ПК можно по протоколу TFTP:

✘ Данный протокол недоступен для созданных пользователей, доступен только для admin.

```
WEP-30L(root):/# tftp -pl troubleshooting.tar.gz <IP-адрес TFTP-сервера>
```

```
troubleshooting.tar. 100% |*****| 62755 0:00:00 ETA
```

Получить архив *troubleshooting.tar.gz* с устройства на сервер/ПК можно по протоколу SCP:

✘ Данный протокол недоступен для созданных пользователей, доступен только для admin.

```
scp <Пользователь>@<IP-адрес точки доступа>:troubleshooting.tar.gz  
troubleshooting.tar.gz (пример: scp admin@192.168.1.15:troubleshooting.tar.gz troubleshooting.tar.gz.  
Данная команда выполняется на сервере/ПК)
```

7 Вспомогательные утилиты

7.1 Утилита traceroute

Утилита показывает, через какие узлы (маршрутизаторы) проходит пакет, сколько времени занимает обработка пакета на каждом узле.

✘ Данная утилита недоступна для созданных пользователей, доступна только для admin.

Команда запуска трассировки

```
WEP-30L(root):/# traceroute <тестируемый хост>
```

Пример использования

```
WEP-30L(root):/# traceroute eltex-co.ru
```

7.2 Утилита tcpdump

Утилита tcpdump позволяет захватывать пакеты на указанном интерфейсе.

Получить подсказку по работе с утилитой можно командой:

✘ Данная утилита недоступна для созданных пользователей, доступна только для admin.

```
WEP-30L(config):/# tcpdump --help
```

7.2.1 Захват трафика с активного интерфейса

Захват пакетов Ethernet-интерфейса.

```
WEP-30L(root):/# tcpdump -i eth0
```

Захват пакетов Ethernet-интерфейса с сохранением в файл.

```
WEP-30L(root):/# tcpdump -i eth0 -env -w tcpdump.pcap
```

7.2.2 Сниффер эфира

✔ На точке доступа должен быть включен любой VAP в том диапазоне, откуда необходимо захватывать трафик.

Необходимо включить специальный интерфейс, который улавливает пакеты из эфира, на рабочем канале точки доступа.

Команды

```
WEP-30L(root):/# configure
WEP-30L(config):/# interface
WEP-30L(config):/interface# radioX (для диапазона 2.4 ГГц — radio0, для 5 ГГц — radio1)
WEP-30L(config):/interface/radioX# common
WEP-30L(config):/interface/radioX/common# enabled true
```

Захват пакетов эфира на radio0-интерфейсе.

```
WEP-30L(root):/# tcpdump -i radio0
```

Захват пакетов эфира на radio0-интерфейсе с сохранением в файл.

```
WEP-30L(root):/# tcpdump -i radio0 -env -w tcpdump.pcap
```

7.2.3 Настройка удаленной записи дампа трафика

В разделе remote-capture выполняется удаленная запись дампа трафика.

Точка доступа поддерживает протокол RPCAP, позволяющий производить запись дампа трафика с интерфейса устройства на удаленной машине в режиме онлайн.

- ✓ Для удалённого захвата пакетов с радиоинтерфейсов необходимо поднять интерфейсы **radio0** и/или **radio1** из предыдущего пункта.

Команды для настройки remote-capture

```
WEP-30L(root):/# configure
WEP-30L(config):/# remote-capture
WEP-30L(config):/remote-capture# enabled true (true — включение. Для отключения введите false)
WEP-30L(config):/remote-capture# disable-authentication true (опция позволяет отключить требование аутентификации при добавлении удаленного интерфейса на удаленном хосте. По умолчанию: false — аутентификация запрашивается)
WEP-30L(config):/remote-capture# port 2002 (2002 — номер порта, который служит для подключения удаленной машины. Возможные значения: 1025-65530. По умолчанию: 2002)
WEP-30L(config):/remote-capture# save (сохранение настроек)
```

Для удалённого подключения необходимо использовать RPCAP-протокол, указать IP-адрес точки доступа и порт. Для этого, например, можно использовать программу Wireshark. Затем необходимо получить список интерфейсов для sniffинга от точки доступа, выбрать один из них и запустить снятие дампа с удаленного интерфейса.

7.2.4 Выгрузка файла дампа трафика с точки доступа на сервер

Данная команда выполняется на сервере/ПК.

✘ Данная команда недоступна для созданных пользователей, доступна только для admin.

```
scp <Пользователь>@<IP-адрес устройства>:tcpdump.pcap tcpdump.pcap (пример: scp
admin@192.168.1.15:tcpdump.pcap tcpdump.pcap)
```

7.3 Утилита iperf

Данная утилита используется для запуска потока трафика с одного устройства на другое. Отправляющая сторона называется клиентом, принимающая – сервером.

Получить подсказку по работе с утилитой можно командой:

✘ Данная утилита недоступна для созданных пользователей, доступна только для admin.

```
WEP-30L(root):/# iperf --help
```

Пример запуска потока трафика с точки доступа на сервер:

Настройка сервера на приём трафика

```
root@server:/# iperf -s
```

Запуск трафика с ТД-client в сторону сервера

```
WEP-30L(root):/# iperf -c X.X.X.X (где X.X.X.X — IP-адрес сервера)
```

8 Список изменений

Версия документа	Дата выпуска	Содержание изменений
Версия 1.8	04.2026	<p>Синхронизация с версией ПО 2.11.1</p> <p>Добавлено:</p> <ul style="list-style-type: none"> 6.3.9 Настройка повторных запросов на RADIUS-сервер 6.5 Настройка Mesh 6.17 Настройка нескольких адресов контроллеров 6.21 Настройка режима Radar 6.22.4 Mesh <p>Изменено:</p> <ul style="list-style-type: none"> 5.12.4 Подменю «Аутентификация» 6.2.2 Настройка удалённого управления 6.3.10 Дополнительные настройки VAP 6.7.1 Дополнительные настройки Radio 6.13.3 Перезагрузка устройства 6.13.4 Настройка режима аутентификации 6.22 Мониторинг
Версия 1.7	10.2025	<p>Синхронизация с версией ПО 2.8.0</p> <p>Добавлено:</p> <ul style="list-style-type: none"> 5.4.2 Подменю «Беспроводной канал» 5.8 Меню «STA» 5.8.1 Подменю «Клиент» 5.12.7 Подменю «Отладочная информация» 6.15 Настройка DAS-сервера 6.18.2 Беспроводной канал 7.2.4 Выгрузка файла дампа трафика с точки доступа на сервер <p>Изменено:</p> <ul style="list-style-type: none"> 6.3.7 Настройка VAP с внешней портальной авторизацией 6.3.9 Дополнительные настройки VAP 6.12.2 Управление конфигурацией устройства 6.13 Настройка параметров портальной авторизации 6.19 Получение отладочной информации

Версия документа	Дата выпуска	Содержание изменений
Версия 1.6	06.2025	<p>Синхронизация с версией ПО 2.7.1</p> <p>Добавлено:</p> <ul style="list-style-type: none"> 6.2.2 Настройка удалённого управлени 6.8 Настройка репликации ARP 6.14 Настройка DAS-сервера 6.15 Управление индикацией 6.16 Настройка менеджера пассивного сканирования радиокружения <p>Изменено:</p> <ul style="list-style-type: none"> 6.3.6 Настройка VAP с портальной авторизацией 6.3.7 Настройка VAP с внешней портальной авторизацией 6.3.8 Настройка дополнительного RADIUS-сервера на VAP 6.17 Мониторинг 6.17.8 Сканирование эфира
Версия 1.5	11.2024	<p>Синхронизация с версией ПО 2.6.2</p> <p>Добавлено:</p> <ul style="list-style-type: none"> 6.7 Настройка репликации DHCP 6.14 Управление индикацией 6.16 Получение отладочной информации 7.4 Настройка режима Radar 7.4.1 Настройка радара с отправкой данных по протоколу HTTP 7.4.2 Настройка радара с отправкой данных по протоколу MQTT <p>Изменено:</p> <ul style="list-style-type: none"> 5.6.2 Подменю «VAP» 6.3.9 Дополнительные настройки VAP 6.4 Настройка AirTune 6.13 Настройка удаленной записи дампа трафика

Версия документа	Дата выпуска	Содержание изменений
Версия 1.4	06.2024	<p>Синхронизация с версией ПО 2.5.2</p> <p>Добавлено:</p> <ul style="list-style-type: none"> 5.4.2 Подменю «WDS» 5.7 Меню «WDS» 5.7.1 Подменю «WDS» 5.8 Меню «Z-Wave» 5.8.1 Подменю «Z-Wave» 6.3.7 Настройка VAP с внешней порталной авторизацией 6.6 Настройка WDS 6.7 Настройка Z-Wave 6.9 Настройка параметров порталной авторизации 6.9.1 Управление порталным сертификатом 6.11 Настройка сниффера 6.12.2 WDS <p>7 Вспомогательные утилиты</p> <ul style="list-style-type: none"> 7.1 Утилита traceroute 7.2 Утилита tcpdump 7.2.1 Захват трафика с любого активного интерфейса 7.2.2 Сниффер эфира 7.3 Утилита iperf <p>Изменено:</p> <ul style="list-style-type: none"> 2.2 Характеристики устройства 2.4 Диаграммы направленности 6.3.8 Дополнительные настройки VAP 6.4 Настройки Radio 6.8.5 Настройка даты и времени 6.12.4 Информация о сертификатах 6.12.6 Беспроводные интерфейсы 6.12.9 Спектроанализатор
Версия 1.3	01.2024	<p>Синхронизация с версией ПО 2.3.1</p> <p>Добавлено:</p> <ul style="list-style-type: none"> 2. Поддержано новое устройство WEP-30L-Z 5.7 Меню «Z-Wave» 5.7.1 Подменю «Z-Wave» 6.6 Настройка Z-Wave <p>Изменено:</p> <ul style="list-style-type: none"> 2.1 Назначение 2.2 Характеристики устройства 2.3 Технические параметры устройства

Версия документа	Дата выпуска	Содержание изменений
Версия 1.2	12.2023	<p>Синхронизация с версией ПО 2.3.0</p> <p>Добавлено:</p> <ul style="list-style-type: none"> 6.3.2 Настройка VAP с шифрованием OWE 6.3.3 Настройка VAP с шифрованием OWE и OWE Transition Mode 6.8.3 Информация о сертификатах <p>Изменено:</p> <ul style="list-style-type: none"> 2.2 Характеристики устройства 2.3 Технические параметры устройства 5.4.7 Подменю «Информация об устройстве» 5.5.1 Подменю «Radio 2.4 ГГц» 5.6.2 Подменю «VAP» 6.3 Настройка виртуальных точек доступа Wi-Fi (VAP) <ul style="list-style-type: none"> 6.3.1 Настройка VAP без шифрования 6.3.4 Настройка VAP с режимом безопасности WPA-Personal 6.3.5 Настройка VAP с Enterprise-авторизацией 6.3.6 Настройка VAP с портальной авторизацией 6.3.7 Дополнительные настройки VAP 6.8.2 Информация об устройстве
Версия 1.1	09.2023	<p>Синхронизация с версией ПО 2.2.0</p> <p>Добавлено:</p> <ul style="list-style-type: none"> 5.8.2 Подменю «AirTune» 6.6.4 Настройка режима аутентификации <p>Изменено:</p> <ul style="list-style-type: none"> 2.3 Технические параметры устройства 5.4.2 Подменю «Статистика по трафику» 5.5 Меню «Radio» 5.6.2 Подменю «VAP» 6.2 Настройка сетевых параметров 6.3 Настройка виртуальных точек доступа Wi-Fi (VAP) <ul style="list-style-type: none"> 6.3.5 Дополнительные настройки VAP 6.6.6 Дополнительные настройки системы 6.8.1 Wi-Fi клиенты 6.8.3 Сетевая информация
Версия 1.0	05.2023	Первая публикация
Версия программного обеспечения 2.11.1		

ТЕХНИЧЕСКАЯ ПОДДЕРЖКА

Для получения технической консультации по вопросам эксплуатации оборудования ООО «Предприятие «ЭЛТЕКС» вы можете обратиться в Сервисный центр компании:

Форма обратной связи на сайте: <https://eltex.ru/support/>

Servicedesk: <https://servicedesk.eltex-co.ru>

На официальном сайте компании вы можете найти техническую документацию и программное обеспечение для продукции ООО «Предприятие «ЭЛТЕКС», обратиться к базе знаний или оставить интерактивную заявку:

Официальный сайт компании: <https://eltex.ru/>

База знаний: <https://docs.eltex-co.ru/display/EKB/Eltex+Knowledge+Base>

Центр загрузок: <https://eltex.ru/download>